

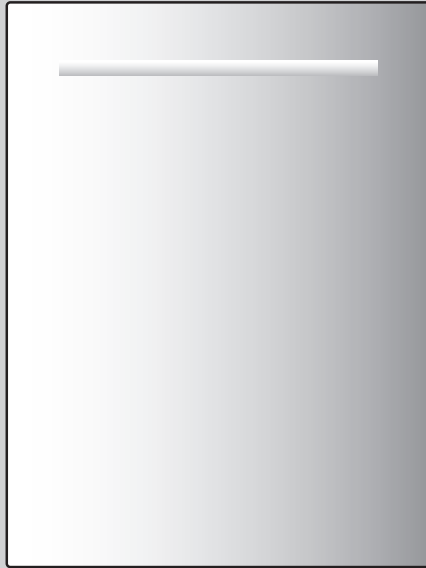

V-ZUG-Home

Installare l'app, collegare gli apparecchi e utilizzare le tante funzioni utili.



Istruzioni per l'uso

AdoraLavastoviglie V2000

Lavastoviglie

Grazie per aver scelto uno dei nostri prodotti. Il vostro apparecchio soddisfa esigenze elevate e il suo uso è molto semplice, tuttavia è necessario che vi prendiate il tempo per leggere queste istruzioni per l'uso che vi permetteranno di comprendere meglio l'apparecchio e di utilizzarlo in modo ottimale e senza problemi.

Vi preghiamo di attenervi alle avvertenze di sicurezza.

Modifiche

Testi, immagini e dati corrispondono al livello tecnico dell'apparecchio al momento della stampa delle presenti istruzioni per l'uso. Con riserva di modifiche nell'ambito della normale evoluzione tecnica.

Ambito di validità

Le presenti istruzioni per l'uso valgono per:

Nome del modello	Tipo	Sistema di misura
AdoraLavastoviglie V2000 VC	AS2T-41149	SMS 55
AdoraLavastoviglie V2000 VGC	AS2T-41150	SMS 55
AdoraLavastoviglie V2000 VGBC	AS2T-41178	SMS 55
AdoraLavastoviglie V2000 IC	AS2T-41180	SMS 55
AdoraLavastoviglie V2000 I	AS2T-41160	EURO 60
AdoraLavastoviglie V2000 IG	AS2T-41161	EURO 60
AdoraLavastoviglie V2000 V	AS2T-41162	EURO 60
AdoraLavastoviglie V2000 VG	AS2T-41163	EURO 60
AdoraLavastoviglie V2000 VGB	AS2T-41179	EURO 60

Indice

1	Avvertenze di sicurezza	5	7.3	Preferiti.....	40
1.1	Simboli utilizzati.....	5	7.4	Selezione permanente delle opzioni di impostazione.....	42
1.2	Avvertenze generali di sicurezza.....	5	7.5	Sicurezza bambini.....	43
1.3	Avvertenze di sicurezza relative all'apparecchio.....	6	7.6	All in 1.....	43
1.4	Istruzioni per l'uso.....	7	7.7	Protezione per la pulizia.....	44
2	Prima messa in funzione	9	7.8	EcoManagement.....	44
2.1	Prima del primo lavaggio.....	9	7.9	Informazioni.....	44
2.2	Regolazione del peso della porta.....	9	8	V-ZUG-Home	45
3	Descrizione dell'apparecchio	11	8.1	Condizioni.....	45
3.1	Struttura.....	11	8.2	Prima messa in esercizio.....	45
3.2	Elementi di comando e di visualizzazione.....	12	9	Regolazioni utente	46
3.3	FunctionLight *.....	13	9.1	Modifica delle regolazioni utente.....	46
4	Funzioni	15	9.2	Panoramica delle regolazioni utente.....	46
4.1	Programmi.....	15	10	Modalità demo	50
4.2	Opzioni di impostazione.....	17	10.1	Informazioni generali.....	50
4.3	Regolazioni utente usate frequentemente.....	17	10.2	Attivazione.....	50
4.4	EcoManagement.....	18	10.3	Spegnimento.....	51
5	Caricamento	19	11	Cura e manutenzione	52
5.1	Consigli per il caricamento del cestello inferiore.....	19	11.1	Pulizia interna ed esterna.....	52
5.2	Consigli per il caricamento del cestello superiore.....	24	11.2	Pulizia dei bracci spruzzatori.....	53
5.3	Consigli per il caricamento del cassetto per posate *.....	30	11.3	Pulizia del sistema di filtraggio.....	53
6	Impiego	32	11.4	Aggiunta di sale rigenerante.....	54
6.1	Consigli per il lavaggio.....	32	11.5	Caricamento del brillantante.....	56
6.2	Scelta del detersivo.....	33	12	Eliminazione dei guasti	57
6.3	Caricamento del detersivo.....	34	12.1	Messaggi di guasto.....	57
6.4	Impiego del display.....	35	12.2	Altri guasti possibili.....	58
6.5	Selezione e avvio del programma.....	36	12.3	Risultato di lavaggio non soddisfacente.....	59
6.6	Caricamento successivo di stoviglie.....	37	12.4	In caso di interruzione di corrente.....	60
6.7	Interruzione anticipata del programma.....	37	13	Accessori e ricambi	61
6.8	Estrazione delle stoviglie.....	38	14	Dati tecnici	62
7	Opzioni di programma	39	14.1	Concetto di sicurezza.....	62
7.1	Avviamento ritardato.....	39	14.2	Protezione antiallagamento.....	62
7.2	Programma nella modalità continua.....	39	14.3	Dati del prodotto ai sensi del regolamento UE 2019/2017.....	63
			14.4	Indicazioni per gli istituti di controllo.....	63

14.5	Misurazione dei rumori	63
15	Smaltimento	63
16	Indice analitico	64
17	Service & Support	67

1 Avvertenze di sicurezza

1.1 Simboli utilizzati



Riparazioni improprie possono causare pericoli imprevedibili per l'utente, per i quali il produttore non si assume alcuna responsabilità. Le riparazioni possono essere eseguite solo da specialisti autorizzati, altrimenti non è possibile avanzare alcun diritto di garanzia per danni successivi.



Contrassegna tutte le istruzioni importanti per la sicurezza.

La mancata osservanza può provocare lesioni, danni all'apparecchio o agli impianti!



Informazioni e indicazioni da osservare.



Informazioni sullo smaltimento



Informazioni sulle istruzioni per l'uso



Estrarre la spina/Interrompere l'alimentazione elettrica



Inserire la spina/Attivare l'alimentazione elettrica



Non tagliare/modificare la spina



Indossare guanti di protezione



Prima di collegare l'unità, accertarsi che l'installazione sia progettata per unità con una corrente nominale superiore a 13 A. In caso di dubbio, consultare un elettricista autorizzato.

- ▶ Segnala operazioni che devono essere eseguite in sequenza.
 - Descrive la reazione dell'apparecchio all'operazione eseguita.
- Segnala un elenco.

1.2 Avvertenze generali di sicurezza



- Mettere in funzione l'apparecchio solo dopo avere letto le istruzioni per l'uso.



- Questi apparecchi possono essere utilizzati da bambini di età superiore agli 8 anni e da persone con limitate capacità fisiche, sensoriali o mentali o che non dispongono della necessaria esperienza e/o conoscenza, a condizione che l'uso avvenga sotto la supervisione di una persona responsabile, che vengano impartite loro istruzioni su come utilizzare l'apparecchio e che essi comprendano i rischi che ne possono derivare. I bambini non possono giocare con l'apparecchio. Le operazioni di pulizia e piccola manutenzione non devono essere eseguite dai bambini, se non sotto stretta sorveglianza degli adulti.
- Qualora un apparecchio non sia dotato di un cavo di collegamento alla rete e di un connettore a spina o altro siste-

ma per il disinserimento dalla rete, caratterizzato dalla presenza su ogni polo di un'apertura di contatto conforme alle condizioni della categoria di sovratensione III per la separazione completa, occorre montare un dispositivo di separazione nell'impianto elettrico fisso in modo conforme alle norme d'installazione.

- Se il cavo di collegamento alla rete dell'apparecchio è danneggiato, è necessario chiederne la sostituzione al produttore, al suo servizio assistenza o a una persona qualificata onde evitare pericoli.

1.3 Avvertenze di sicurezza relative all'apparecchio

- Non utilizzare mai apparecchi di pulizia a vapore.
- Negli apparecchi dotati di aperture di ventilazione alla base, le aperture non possono essere ostruite dalla moquette.
- Lasciare aperta la porta dell'apparecchio solo in posizione bloccata. Quando la porta dell'apparecchio è aperta sussiste il pericolo di caduta e di schiacciamento! Non appoggiarsi o sedersi sulla

porta dell'apparecchio e non usarla come superficie di appoggio.

- **ATTENZIONE:** coltelli e altri utensili con estremità affilate devono essere inseriti nel cestello con la punta rivolta verso il basso o in posizione orizzontale.
- **ATTENZIONE:** non far cadere e non infilare nella cavità della chiusura della porta coltelli, forchette o altri utensili con estremità appuntite.
- Nessun detergente deve penetrare nella cavità della chiusura della porta dell'apparecchio. Ciò potrebbe comportare il guasto della chiusura della porta.
- L'apparecchio è destinato esclusivamente al lavaggio di stoviglie e posate normalmente usate in ambiente domestico con acqua e detersivi per lavastoviglie comunemente in commercio. Usare l'apparecchio solo in ambiente domestico e per lo scopo indicato. Non ci assumiamo alcuna responsabilità per eventuali danni causati da un uso diverso da quello previsto o da un utilizzo non corretto.
- Capacità: 12/13 coperti standard internazionali (SMS 55, cassetto per posate *). 13/14

coperti standard internazionali (SMS 60, cassetto per posate *).

*a seconda del modello

- Questo apparecchio è destinato all'utilizzo in ambito domestico e in ambienti simili quali cucine per il personale in negozi, uffici e altri ambienti commerciali, tenute agricole, hotel, motel e altre strutture di alloggio per l'utilizzo da parte dei clienti e pensioni che offrono la prima colazione.

1.4 Istruzioni per l'uso

Prima della messa in funzione iniziale

- L'apparecchio deve essere installato e collegato alla rete elettrica conformemente alle istruzioni d'installazione allegate. Fare eseguire i lavori necessari a un installatore/elettricista autorizzato.



Il funzionamento dell'apparecchio è stato testato con acqua prima della consegna. Per questo motivo può contenere dell'acqua residua.

Uso conforme allo scopo

- Riparazioni, modifiche o manipolazioni all'apparecchio o al suo interno, specialmente alle parti sotto tensione, possono essere eseguite esclusivamente dal produttore, dal suo servizio Assistenza o da persone opportunamente qualificate. Se effettuate in modo non corretto, le riparazioni possono causare gravi infortuni, danni all'apparecchio e alle installazioni, oltre che guasti di fun-

zionamento. Nel caso in cui l'apparecchio presenti un guasto di funzionamento o debba essere riparato, attenersi alle indicazioni del capitolo «Assistenza tecnica». Se necessario, rivolgersi al nostro servizio Assistenza.

- Conservare con cura le istruzioni per l'uso per poterle consultare in qualsiasi momento.
- L'obbligo di garanzia decade in caso di interventi da parte di centri di assistenza non autorizzati o di impiego di pezzi di ricambio non originali.

Se in casa vivono bambini

- L'acqua nell'apparecchio non è potabile. In caso di presenza di residui di detersivo, sussiste il pericolo di ustioni caustiche! Tenere i bambini lontano dall'apparecchio aperto.

Uso

- Utilizzare l'opzione Sicurezza bambini (vedi pagina 43).
- Non mettere in funzione l'apparecchio se presenta danni evidenti e rivolgersi al nostro servizio di assistenza.
- Non appena si rileva un'anomalia nel funzionamento, l'apparecchio deve essere scollegato dalla rete elettrica.
- Prima di chiudere la porta dell'apparecchio e di avviare un programma, assicurarsi che nell'apparecchio non si trovino corpi estranei o animali domestici. Corpi estranei come chiodi e graffette possono danneggiare i componenti dell'apparecchio e le stoviglie.
- Utilizzare unicamente detersivi, brillantanti e sale rigenerante esplicitamente approvati dal produttore nelle istruzioni per l'uso per l'impiego nella lavastoviglie. Consultare attentamente le relative istruzioni per l'uso.
- Non lavare mai se il detersivo è presente in quantità scarsa o se è assente, sussiste il pericolo di danneggiare l'apparecchio!

- Non impiegare detersivi per il lavaggio a mano, in quanto l'eccessivo sviluppo di schiuma provocherebbe guasti di funzionamento.
- Dopo aver riempito lo scomparto del sale, selezionare il programma  senza caricare le stoviglie. Quando si riempie per la prima volta, riempire il contenitore con circa un litro d'acqua.
- Non versare mai detersivo nello scomparto del brillantante o del sale rigenerante. Se ciò dovesse accadere, non mettere mai in funzione l'apparecchio, in quanto si verificherebbero danni con elevati costi di riparazione. Rivolgersi al servizio di assistenza.
- Non azionare mai l'apparecchio senza sistema di filtraggio.
- Per pulire sotto il sistema di filtraggio, impiegare solo materiali morbidi. Evitare l'uso di oggetti metallici.

Attenzione, pericolo di ustioni!

- Non lavare nell'apparecchio oggetti sporchi di solventi, colori, cere, prodotti chimici (acidi o basi), infiammabili o corrosivi, o trucioli di ferro o oggetti che potrebbero sfibrarsi.
- Evitare di aprire inutilmente la porta dell'apparecchio durante il funzionamento. Le stoviglie e l'acqua possono essere molto calde, pericolo di ustione! Il vapore che fuoriesce potrebbe danneggiare il legno di un rivestimento combinato. Le lenti degli occhiali possono appannarsi riducendo la vista.

Attenzione, pericolo di lesioni!

- Non appoggiarsi a parti dell'apparecchio, pericolo di infortunio!
- Tenere gli animali domestici lontani dall'apparecchio.

Attenzione, pericolo di morte!

- Le parti dell'imballaggio, ad es. pellicola e polistirolo, possono essere pericolose per i bambini. Pericolo di soffocamento! Tenere le parti dell'imballaggio lontano dalla portata dei bambini.
- In caso di interventi di manutenzione all'apparecchio, anche quando vengono sostituite delle lampadine, togliere la corrente all'apparecchio. Estrarre completamente i fusibili a vite dalla loro sede oppure disattivare l'interruttore di circuito oppure estrarre la spina.

Come evitare danni all'apparecchio

- In caso di assenza prolungata, chiudere il rubinetto dell'acqua.
- Non superare il peso massimo di carico del cestello inferiore, del cestello superiore e del cassetto per posate.
- Attenzione Per garantire la protezione dell'apparecchio (fra cui la protezione contro gli allagamenti), l'apparecchio deve essere sempre collegato alla rete elettrica.
- Trasportare l'apparecchio soltanto in posizione verticale! Ogni altra posizione di trasporto danneggia l'apparecchio! Trasportando l'apparecchio con cautela ed evitando urti, questo può essere inclinato di max 90° sul lato destro (vista frontale).

Lato anteriore

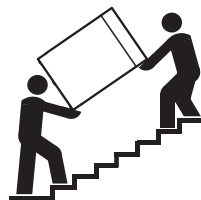
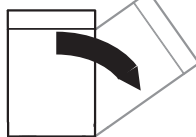



2 Prima messa in funzione





L'apparecchio deve essere montato solo in conformità alle istruzioni per l'installazione e allacciato alla rete elettrica solo da un installatore/elettricista autorizzato.

2.1 Prima del primo lavaggio

Prima di utilizzare per la prima volta l'apparecchio appena installato, si prega di eseguire quanto segue:

- ▶ Accendere l'alimentazione elettrica e aprire il rubinetto dell'acqua.
- ▶ Nelle regolazioni utente impostare (vedi pagina 46) la durezza dell'acqua .
- ▶ Riempire prima lo scomparto del sale con ca. 1,0 l d'acqua e 1 kg di sale rigenerante disponibile in commercio.
- ▶ Togliere i resti di sale dal bordo dello scomparto del sale.
- ▶ Riempire lo scomparto del brillantante con il brillantante.
- ▶ Avviare il prelavaggio  senza stoviglie per proteggere l'apparecchio dalla corrosione causata da residui di sale.
- ▶ Selezionare (vedi pagina 33) e introdurre il detersivo (vedi pagina 34).
- ▶ Avviare il programma «Intensivo»  senza stoviglie per eliminare i residui di grasso dovuti al processo di fabbricazione.
- ▶ Chiudere la porta dell'apparecchio per avviare il programma.



L'indicazione d'aggiunta  potrebbe continuare a lampeggiare durante i primi cicli di lavaggio.  si spegne non appena il sale nello scomparto sarà distribuito omogeneamente.

2.2 Regolazione del peso della porta

- ▶ Aprire la porta dell'apparecchio di circa 30° e controllare se si ferma.

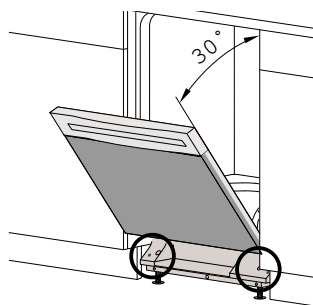

- ▶ La porta dell'apparecchio si abbassa: chiudere la porta dell'apparecchio, serrare leggermente le viti e controllare nuovamente la regolazione.

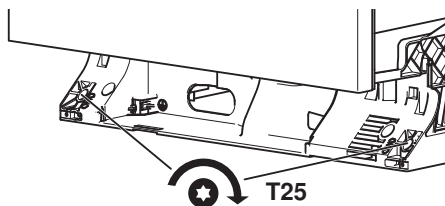

2 Prima messa in funzione

- ▶ La porta dell'apparecchio si alza: chiudere la porta dell'apparecchio, allentare leggermente le viti e controllare nuovamente la regolazione.

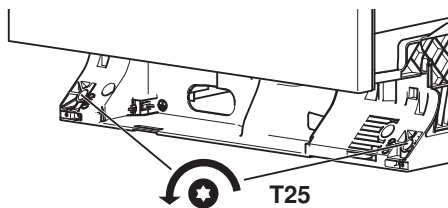

- ▶ Aprire completamente la porta dell'apparecchio e controllare se si ferma.

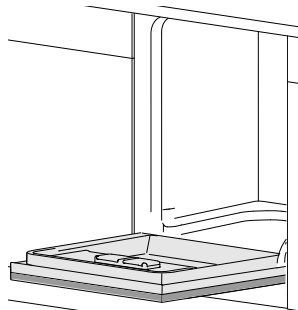

- ▶ La porta dell'apparecchio si alza: chiudere la porta dell'apparecchio, allentare leggermente le viti e controllare nuovamente la regolazione.

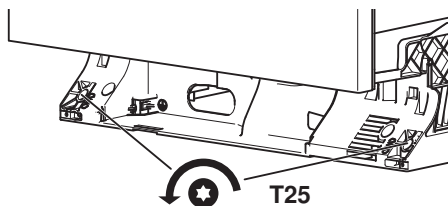

Se questi passaggi non conseguono una regolazione soddisfacente, sostituire le molle.

- ▶ Contattare il servizio clienti.

3 Descrizione dell'apparecchio

3.1 Struttura

Vano interno

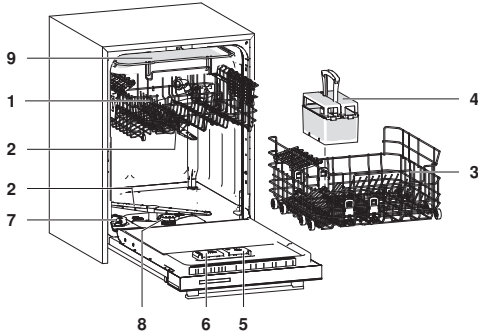

- 1 Cestello superiore
- 2 Bracci spruzzatori
- 3 Cestello inferiore
- 4 Cestello delle posate «grande» *
- 5 Scomparto del brillantante
- 6 Scomparto del detersivo
- 7 Scomparto del sale
- 8 Sistema di filtraggio
- 9 Cassetto per posate *

* a seconda del modello

Porta dell'apparecchio

Nei modelli interamente integrati, gli elementi di comando e di visualizzazione si trovano **in alto** sulla porta dell'apparecchio.

Nei modelli design integrati gli elementi di comando e di visualizzazione si trovano **in alto** e un'indicazione del testo in chiaro **all'esterno** sulla porta dell'apparecchio.

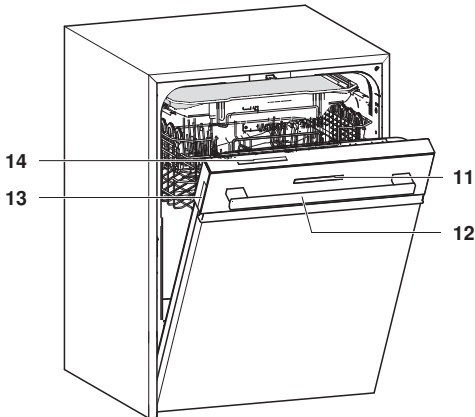

- 11 Indicazione del testo in chiaro sul pannello di vetro *
- 12 Maniglia della porta dell'apparecchio
- 13 FunctionLight *
- 14 Elementi di comando e di visualizzazione

* a seconda del modello

3.2 Elementi di comando e di visualizzazione

Menu principale

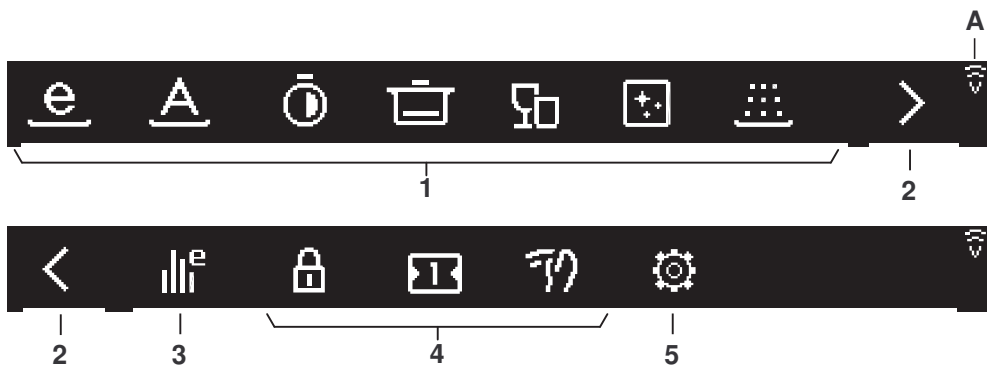

Tasti

- | | | | |
|---|----------------------------------------------------------|-------------|--------------|
| 1 | Programmi (vedi pagina 15) | Indicazione | A V-ZUG-Home |
| 2 | Elementi di navigazione | | |
| 3 | EcoManagement (vedi pagina 18) | | |
| 4 | Regolazioni utente (vedi pagina 17) usate frequentemente | | |
| 5 | Altre regolazioni utente (vedi pagina 46) | | |

Programma selezionato

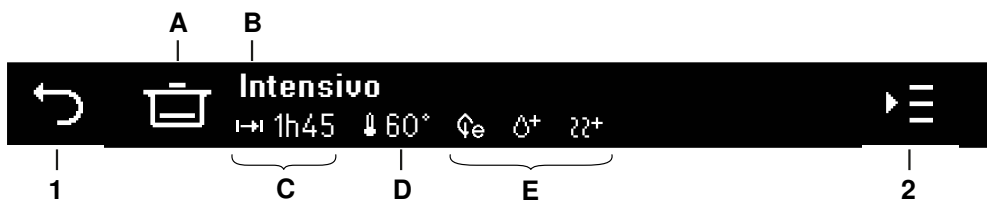

Tasti

- | | | | |
|---|------------------------------------------|-------------|-------------------------|
| 1 | Tasto freccia indietro | Indicazioni | A Simbolo del programma |
| 2 | Opzioni di impostazione (vedi pagina 17) | | B Nome del programma |

Indicazioni

- | | |
|---|-------------------------------------|
| C | Durata del programma |
| D | Temperatura |
| E | Opzioni di impostazione selezionate |

Stato tasti



- A Funzioni non selezionabili
- B Funzione selezionata
- C Funzioni selezionabili
- D Elementi di navigazione non selezionabili

Elementi operativi

- + Aumentare il valore
- Diminuire il valore
- Regolazione utente attivata
- Regolazione utente disattivata
- ✕ Annullare l'immissione, confermare il messaggio
- ▶ Avviare il programma in modalità continua, svuotare il serbatoio di accumulo

Elementi di navigazione

- ↶ Passare al menu precedente
- < Visualizzare altre funzioni nel menu
- > Visualizzare altre funzioni nel menu
- ✓ Visualizzare altre opzioni di selezione nel menu

3.3 FunctionLight *

* a seconda del modello

Display LED a colori

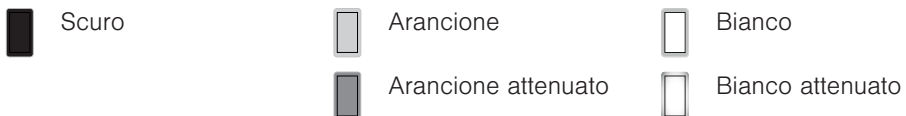

Programmi

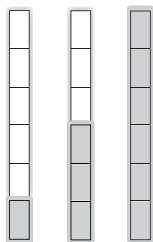

L'indicazione del livello di avanzamento fornisce informazioni sull'avanzamento del programma. Più LED arancioni sono accesi, minore è il tempo residuo. Alla fine del programma, tutti i 6 LED arancioni sono accesi.

Fase di asciugatura successiva

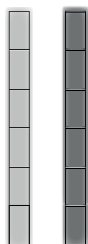

Durante la fase di asciugatura successiva tutti i 6 LED arancioni sono accesi o lampeggiano alternativamente con luce attenuata e piena.

Avviamento ritardato

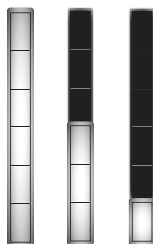

Con la porta dell'apparecchio chiusa e dopo l'avviamento ritardato, tutti i 6 LED bianchi sono accesi con luce attenuata.

Reazioni dell'apparecchio a prescindere dal programma

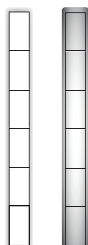

Se l'apparecchio reagisce nelle modalità elencate di seguito, tutti i 6 LED si illuminano con luce bianca e lampeggiano alternativamente con luce attenuata e piena:

- Interruzione di programmi, avviamento ritardato
- Scarico

Messaggi di errore



In presenza di messaggi A/F/U, lampeggiano alternativamente i 3 LED bianchi inferiori e i 3 LED bianchi superiori.

4 Funzioni

4.1 Programmi

Valori di consumo

Durata del programma (h), consumo di acqua (l) e consumo di energia (kWh) sono valori indicativi. I valori possono inoltre variare a seconda delle funzioni supplementari selezionate, della quantità di carico, del grado di sporco delle stoviglie, del tipo e della quantità di detersivo, della temperatura dell'acqua di alimentazione, del collegamento elettrico e delle fasi specifiche del programma (ad es. rigenerazione).









Selezionando l'opzione di impostazione «Risparmio energia» è possibile ridurre la durata del programma e il consumo di acqua e di energia.

Durata del programma

I valori indicati non includono la durata dell'asciugatura successiva.

 Eco	Fasi programma	Valori di consumo
Programma efficiente in termini di consumo di acqua e di energia per stoviglie con grado di sporco normale (programma di dichiarazione). Ogni 7 programmi viene rigenerato l'addolcitore dell'acqua al termine del programma. Per questo motivo aumenta il consumo d'acqua di 0,2 l. Nel programma successivo l'addolcitore dell'acqua viene lavato con ulteriori 4 l di acqua. In questo modo la durata del programma si prolunga di 5 minuti.	<ul style="list-style-type: none"> ▪ Lavaggio: 50 °C ▪ Risciacquo intermedio ▪ Risciacquo brillantante: 35 °C ▪ Asciugatura 	<ul style="list-style-type: none"> ▪ 6h30-7h30 ▪ 9,8 l ▪ 0-527, -0-543 kWh

 Automatico	Fasi programma	Valori di consumo
Risultato di pulizia ottimale con consumo di acqua e di energia minimo; per ogni grado di sporco, fatta eccezione per lo sporco bruciato e fortemente essiccato.	<ul style="list-style-type: none"> ▪ Prelavaggio (all'occorrenza): freddo ▪ Lavaggio: 50–60 °C ▪ Risciacquo intermedio (all'occorrenza) ▪ Risciacquo brillantante: 55 °C ▪ Asciugatura 	<ul style="list-style-type: none"> ▪ 1h00–1h50 ▪ 8–20 l ▪ 0,7–1,25 kWh
 Corto	Fasi programma	Valori di consumo
Stoviglie usate quotidianamente poco sporche.	<ul style="list-style-type: none"> ▪ Pulizia: 45 °C ▪ Risciacquo intermedio ▪ Risciacquo brillantante: 55 °C ▪ Asciugatura: Corto 	<ul style="list-style-type: none"> ▪ 0h39 ▪ 11 l ▪ 0,8 kWh
 Intensivo	Fasi programma	Valori di consumo
Per stoviglie molto sporche, in particolare per sporco contenente amido (purea di patate, riso ecc.).	<ul style="list-style-type: none"> ▪ Prelavaggio: freddo ▪ Prelavaggio (all'occorrenza): 35 °C ▪ Pulizia: 65 °C ▪ Risciacquo intermedio ▪ Risciacquo brillantante: 60 °C ▪ Asciugatura 	<ul style="list-style-type: none"> ▪ 1h37–1h50 ▪ 18–23 l ▪ 1,3–1,5 kWh
 Vetro	Fasi programma	Valori di consumo
Programma delicato per bicchieri.	<ul style="list-style-type: none"> ▪ Pulizia: 45 °C ▪ Risciacquo intermedio ▪ Risciacquo brillantante: 55 °C ▪ Asciugatura 	<ul style="list-style-type: none"> ▪ 0h44–0h50 ▪ 11 l ▪ 0,8 kWh
 Manutenzione apparecchio	Fasi programma	Valori di consumo
L'apparecchio viene lavato e igienizzato. Prima di avviare il programma, svuotare l'apparecchio, pulire il sistema di filtraggio e aggiungere un curalavastoglie/detergente per lavastoviglie disponibile in commercio seguendo le istruzioni riportate sulla confezione.	<ul style="list-style-type: none"> ▪ Pulizia: 65 °C ▪ Risciacquo intermedio ▪ Risciacquo brillantante: 60 °C ▪ Asciugatura 	<ul style="list-style-type: none"> ▪ 1h17–1h47 ▪ 15 l ▪ 1,35 kWh

 Prelavaggio	Fasi programma	Valori di consumo
Impedisce l'essiccamento dello sporco nel caso in cui il programma venga avviato in un secondo momento.	<ul style="list-style-type: none"> ▪ Prelavaggio: freddo 	<ul style="list-style-type: none"> ▪ 0h07–0h09 ▪ 4 l ▪ 0,05 kWh

4.2 Opzioni di impostazione

Risparmio energia

La temperatura di lavaggio viene ridotta di 5 °C e il consumo di energia di circa il 10%. La durata del programma è leggermente più breve. La funzione «Risparmio energia» protegge inoltre i bicchieri.

Carico parziale

Per il lavaggio di poche stoviglie. Fino a 6 l in meno di acqua e durata del programma fino a 36 minuti più breve.

Avviamento ritardato

Tramite l'avviamento ritardato è possibile programmare il lavaggio nelle ore marginali della giornata (ad es. in orari con tariffe energetiche più convenienti). Il campo di regolazione varia tra 30 minuti e 24 ore.

RisciacquoPiù

L'effetto pulente viene migliorato grazie a ulteriori bagni di risciacquo e al prolungamento della fase di pulizia. Se è attiva la funzione RisciacquoPiù, per ciascun programma viene incrementata la quantità di acqua. La durata del programma viene prolungata.

AsciugaturaPiù

La temperatura del risciacquo brillantante e la temperatura di SteamFinish vengono aumentate e il tempo di asciugatura viene prolungato.

4.3 Regolazioni utente usate frequentemente

Sicurezza bambini

La regolazione utente «Sicurezza per bambini» impedisce di mettere inavvertitamente in funzione un programma. Se è attivata, la sicurezza bambini può essere disattivata inserendo il codice a quattro cifre (1223). Il codice è impostato in fabbrica e non può essere modificato.

All in 1

In caso di impiego di detersivo con sale e brillantante integrati, la regolazione utente «All in 1» determina un adattamento ottimale del programma. Questi detersivi combinati non sono adatti per tutte le durezza dell'acqua (vedi pagina 33)

Protezione per la pulizia

Il comando viene temporaneamente bloccato, ad es. per pulire il pannello senza dover effettuare immissioni sul display.

4.4 EcoManagement

EcoManagement

Funziona solo quando è attiva (vedi pagina 46) la regolazione utente «EcoManagement».

EcoManagement fornisce informazioni sul consumo di energia ⚡ e di acqua 💧 dell'apparecchio e favorisce un utilizzo sostenibile dell'energia. Se non ci sono programmi in corso è possibile richiamare le seguenti informazioni sui consumi:

- Consumo di energia e di acqua dell'ultimo programma
- Consumo medio di energia e di acqua degli ultimi 25 programmi
- Consumo totale di energia e di acqua

Durante la selezione del programma viene visualizzato quanta energia e acqua consumerà il relativo programma. Una volta terminato il programma viene visualizzato il consumo di energia e di acqua dell'ultimo programma.

I valori possono variare a seconda del programma, del carico, delle funzioni supplementari e delle regolazioni utente.

5 Caricamento



Accertarsi che i bracci spruzzatori possano sempre ruotare liberamente.



Componenti mobili

Tutti i componenti ribaltabili innescano un movimento.

5.1 Consigli per il caricamento del cestello inferiore



Danni all'apparecchio in seguito a un carico eccessivo!

Non superare il peso massimo di carico del cestello inferiore di **21 kg**.

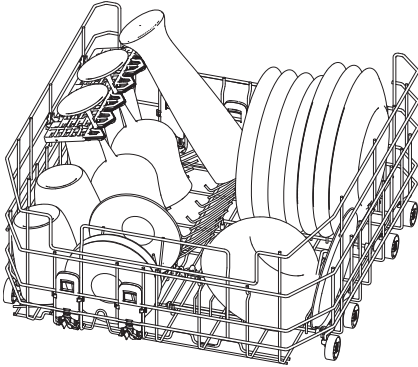

Stoviglie grandi

- Posizionare i piatti fondi e i coperchi sul lato destro.

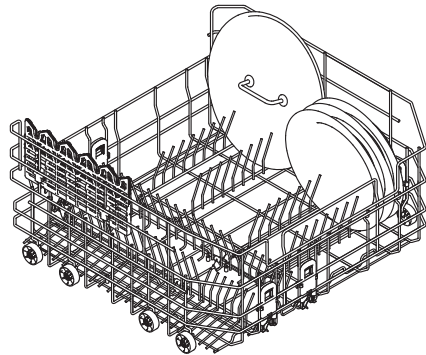

Uso del ripiano

Per disporre di maggiore superficie di appoggio è possibile ribaltare verso il basso i ripiani.

Bicchieri alti e a stelo lungo



Introdurre i bicchieri alti e a stelo lungo sul lato sinistro del cestello

- ▶ Tirare verso l'alto il tasto **1** dei supporti dentellati laterali.
- ▶ La fila di supporti dentellati si ribalta in posizione inclinata.

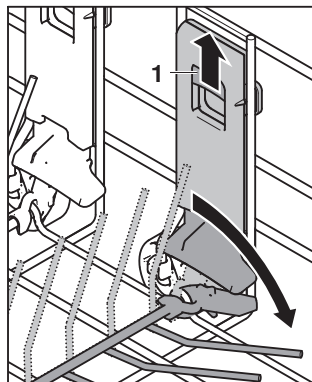

- ▶ Ribaltare il ripiano.

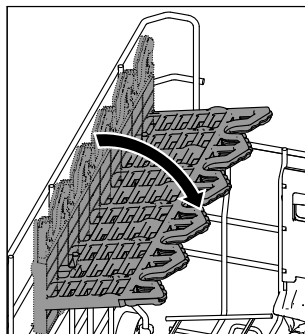

- ▶ Allineare l'altezza del ripiano:
- ▶ Posizione inferiore: premere sulle linguette bianche del supporto del ripiano e poi premere il ripiano verso il basso finché i supporti non si innestano.
- ▶ Posizione superiore: premere il ripiano verso l'alto finché i supporti non si innestano.

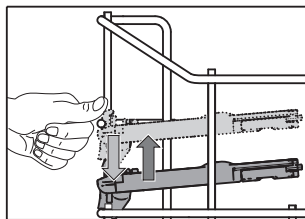

- ▶ Posizionare i bicchieri da vino e da spumante (calici) sulla prima fila di supporti dentellati **2** e fissarli nella forma a V del ripiano. Posizionare i bicchieri da birra, i bicchieri da acqua alti e i vasi sulla seconda fila di supporti dentellati **3**.
- ▶ Bicchieri e tazze alte possono essere posizionati sull'inserto **1** sotto i ripiani.

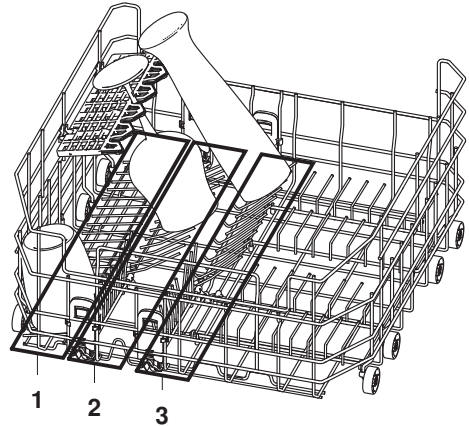

Il vetro sottile è molto sensibile ai danni.

Inserire con cautela i calici nel cestello.

Accertarsi che i bicchieri siano posizionati in modo sicuro, senza che si tocchino tra loro o con altre stoviglie.



Posizione sicura sulla seconda fila di supporti dentellati

Per posizionare in modo sicuro i bicchieri sulla seconda fila di supporti dentellati, ribaltare la prima fila di supporti dentellati in posizione inclinata.



Per evitare le macchie di asciugatura, il vetro deve toccare l'asta del cestello **2** nel punto più basso.

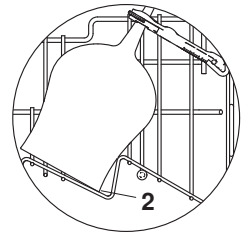

Stabilizzazione dei contenitori per bevande con le spine Easy

- ▶ Inserire le spine Easy **1** sulle spine del cestello.
- ▶ Disporre bicchieri, biberon, vasi e caraffe.
- ▶ Per vasi più larghi usare due spine Easy.

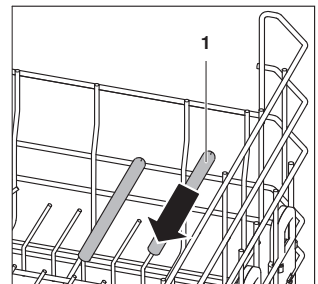

Rimozione del ripiano

I ripiani possono essere rimossi.

- ▶ Spostare il ripiano più o meno al centro delle due altezze.

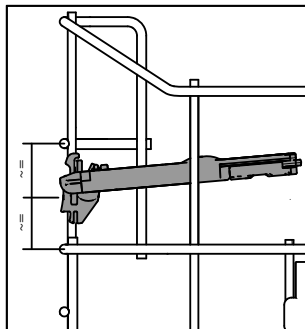

- ▶ Ripiegare verso l'alto il ripiano.

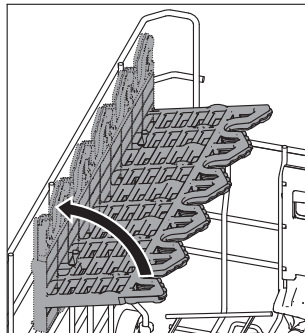

- ▶ Tirare in avanti il supporto del ripiano.

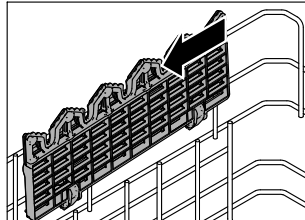

Applicazione del ripiano

- ▶ Prima di applicare il ripiano:
Una volta fissate, le camme del ripiano
devono essere rivolte verso l'alto.

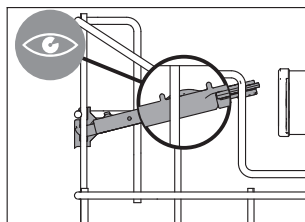

- ▶ Tenere il ripiano in verticale, più o meno al centro delle due altezze.
- ▶ Inserire il supporto del ripiano in prossimità dei fili metallici.

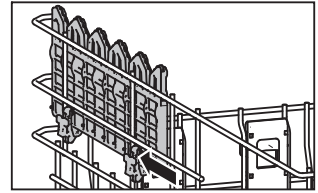

Posizionamento delle posate nel cestello delle posate



Pericolo di lesioni in assenza di carico!

Posizionare i coltelli e le posate nel cestello delle posate con le parti appuntite e taglienti rivolte verso il basso. Posizionare le posate in piedi nel cestello delle posate.



Danni all'apparecchio a causa di oggetti appuntiti!

Non infilare coltelli, forchette o altri oggetti appuntiti nella cavità della chiusura della porta dell'apparecchio.

- ▶ Sollevare le spine del cestello.
- ▶ Collocare il cestello delle posate nella posizione desiderata sulle spine sollevate.
- ▶ Distribuire i coltelli negli scomparti con le punte rivolte verso il basso.
- ▶ Disporre le restanti posate ben separate negli scomparti e con l'impugnatura verso il basso.
- ▶ Evitare che le estremità dei cucchiari aderiscano l'una all'altra.
- ▶ Inserire nel cestello delle posate **2** i supporti **1** compresi nella fornitura per evitare che le posate aderiscano l'una all'altra, che si formino macchie dovute all'asciugatura e che le posate più piccole scivolino fuori dal cestello.

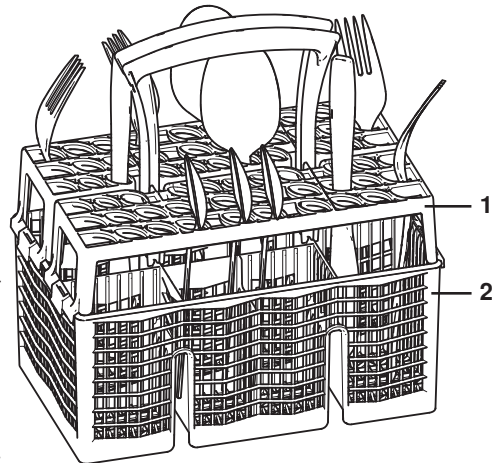

Pericolo di fuoriuscita d'acqua!

Quando si chiude la porta dell'apparecchio prestare attenzione che le posate non sporgano dal tino, correndo così il rischio di rimanere incastrate. In caso contrario non viene garantita la tenuta dell'apparecchio.

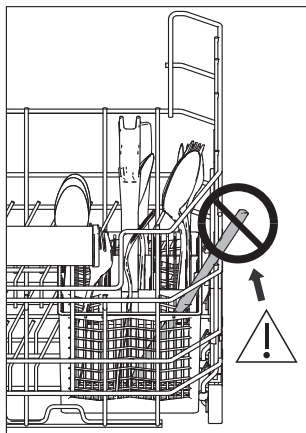

5.2 Consigli per il caricamento del cestello superiore

Danni all'apparecchio in seguito a un carico eccessivo!

Non superare il peso massimo di carico del cestello superiore di **9 kg**.

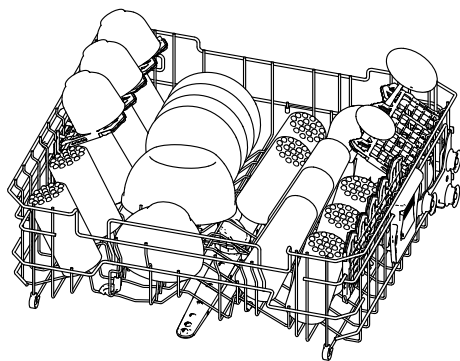

Posizionamento di stoviglie di piccole dimensioni

- ▶ Disporre le stoviglie più piccole, come piattini, bicchieri, tazze e ciotole.
- ▶ Se si usano ripiani abbassabili **1**, disporre le stoviglie in modo sfalsato.
- ▶ Appoggiare i bicchieri sul portabicchieri ribaltabile **2**.

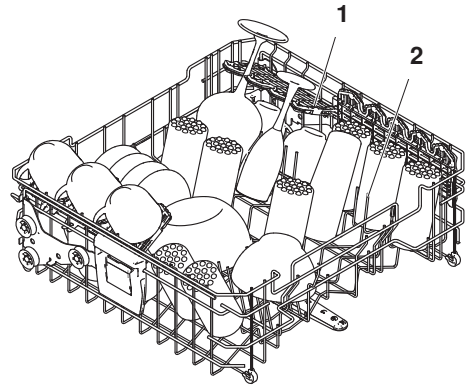

Stabilizzazione dei contenitori per bevande con le spine Easy

- ▶ Inserire le spine Easy **1** sulle spine del cestello.
- ▶ Disporre bicchieri, biberon, vasi e caraffe.
- ▶ Per vasi più larghi usare due spine Easy.

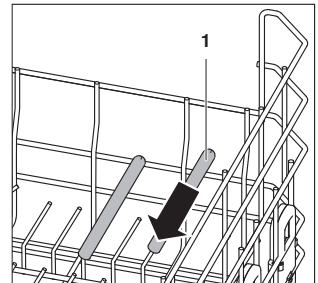

Posizionamento di bicchieri alti

Per una maggiore stabilità dei bicchieri alti, è possibile utilizzare portabicchieri o ripiani.

Portabicchieri

- ▶ Premere leggermente verso l'alto la fila di supporti dentellati finché non si innesta.

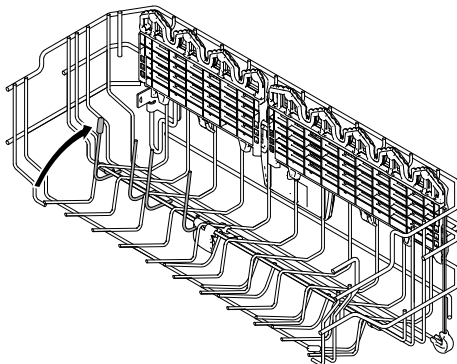

- ▶ Posizionare i bicchieri nella fila di supporti dentellati.

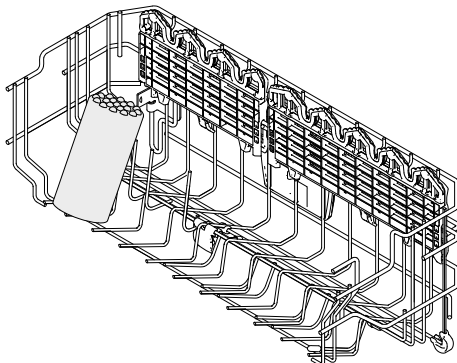

Ripiano

- ▶ Ribaltare verso il basso la fila di supporti dentellati 1.

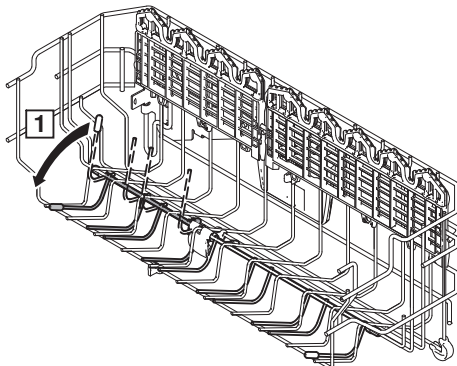

- Sollevare il ripiano 2 e ribaltarlo 3.

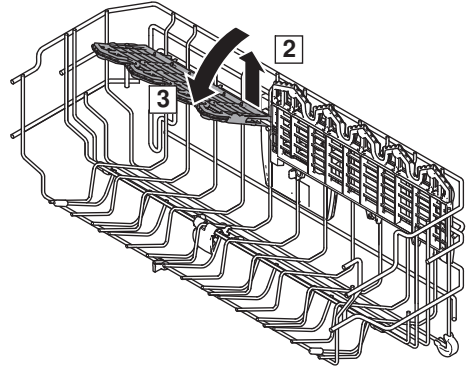

- Fissare i calici nella forma a V del ripiano. Appoggiare i bicchieri alti al ripiano.

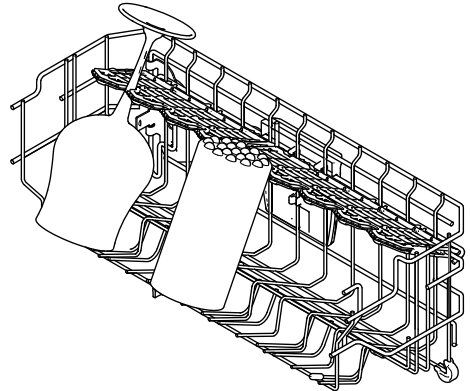

Il vetro sottile è molto sensibile ai danni.

Inserire con cautela i calici nel cestello.

Accertarsi che i bicchieri siano posizionati in modo sicuro, senza che si tocchino tra loro o con altre stoviglie.



Per evitare le macchie di asciugatura, il vetro deve toccare l'asta del cestello 2 nel punto più basso.

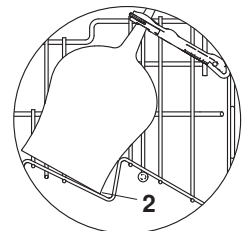

Rimozione del ripiano

- ▶ Tirare il ripiano verso l'alto fino al punto di arresto.
- ▶ Rimuovere il ripiano tirandolo verso l'alto in corrispondenza del supporto al centro del cestello superiore.

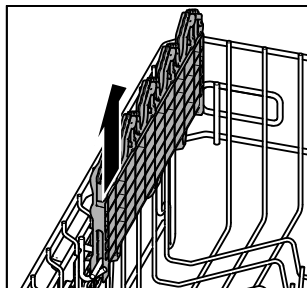

Applicazione del ripiano

- ▶ Prima di applicare il ripiano: Una volta fissati, i rialzi del ripiano devono essere rivolti verso l'alto.
- ▶ Inserire il ripiano in corrispondenza del supporto in filo metallico **1** sul retro o sulla parte anteriore del cestello, quindi premere al centro del supporto **2**.
- ▶ Premere con forza il ripiano verticale **3**.

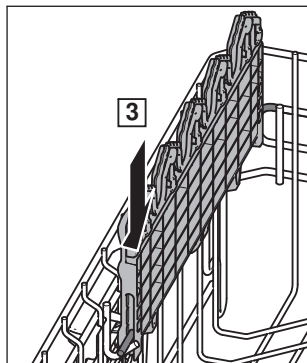
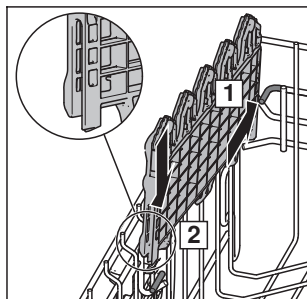
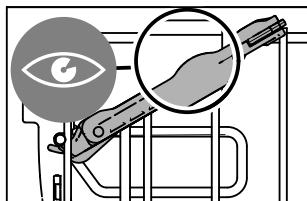

Regolazione del cestello superiore

A seconda del modello è possibile spostare verso l'alto il cestello superiore per circa 2-4 cm. Sono possibili anche posizioni inclinate.

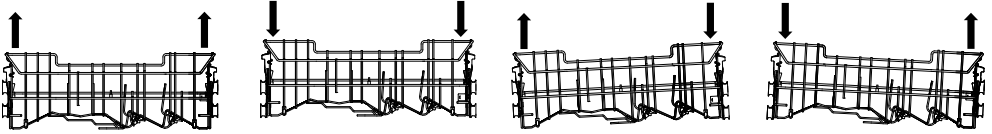

- ▶ Afferrare il cestello superiore lateralmente per le maniglie 1 e sollevarlo fino alla posizione di aggancio desiderata.
 - Il cestello superiore è stato sollevato.

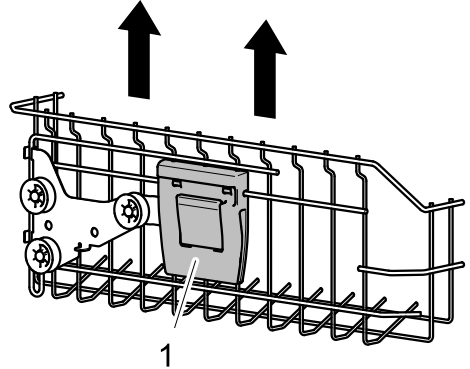

- ▶ Afferrare il cestello superiore lateralmente per le maniglie 1.
- ▶ Sollevare leggermente il cestello superiore e contemporaneamente premere il tasto 2.
 - In questo modo viene sbloccato.
- ▶ Abbassare il cestello superiore nella posizione desiderata, rilasciare il tasto e agganciare.
 - Il cestello superiore è stato abbassato.

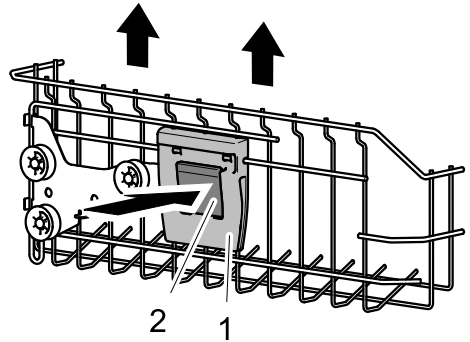

Rimozione del cestello superiore

- ▶ Estrarre il cestello superiore senza arrivare fino all'arresto.
- ▶ Afferrare dal basso le estremità inferiori delle guide **1** e premere i fermi del cestello **2** verso l'alto con gli indici e i polli-ci.
- ▶ Rimuovere i fermi del cestello **2**.
- ▶ Estrarre il cestello superiore.

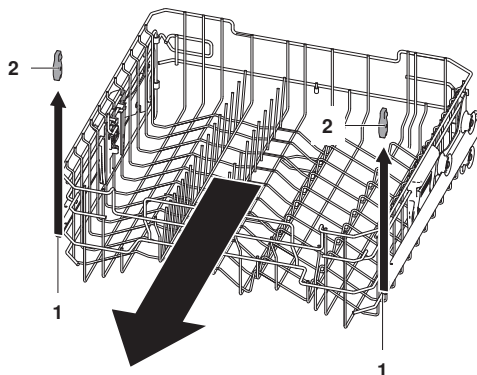

Inserimento del cestello superiore

- ▶ Estrarre le guide **1** fino all'arresto.
- ▶ Far scorrere il cestello superiore sulle guide **1** in modo che i fermi superiori del cestello **2** poggino sulle guide.
- ▶ Spingere i fermi del cestello **3** sulle estremità delle guide **4** e premere con forza.

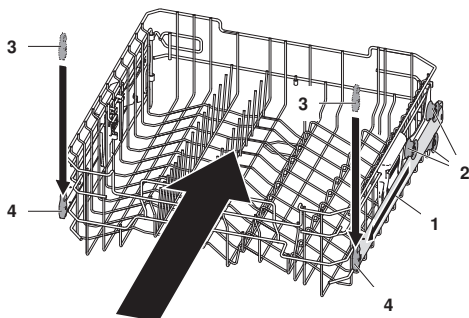

5.3 Consigli per il caricamento del cassetto per posate *

*a seconda del modello



Danni all'apparecchio in seguito a un carico eccessivo!

Non superare il peso massimo di carico del cassetto per posate di **5 kg**.

Posizionamento delle posate

- ▶ Se possibile, posizionare le posate con il manico inserito nei supporti dentellati.
- ▶ Per le posate con manico spesso o se la parte laterale destra mobile del cassetto per posate è sollevata, posizionare l'estremità o la lama nella fila di supporti dentellati.

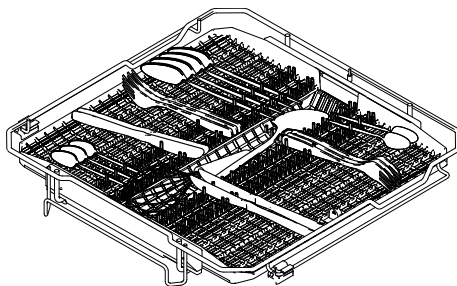

Se le posate scivolano, posizionarle con il manico rivolto verso l'esterno e leggermente inclinato.

- ▶ Bicchieri alti: sollevare la parte laterale mobile destra di 2 cm o spingerla verso il centro.

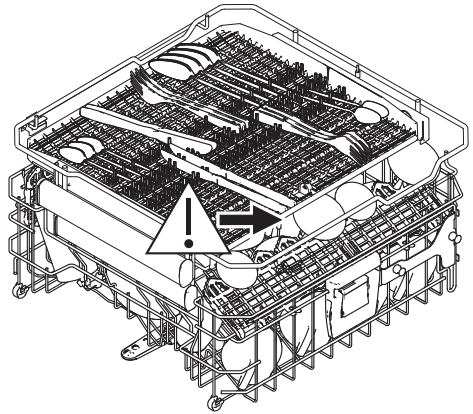

Pericolo di danneggiamento dei bicchieri alti!

I bicchieri alti possono urtare contro il telaio del cassetto per posate e rompersi.

Estrazione del cassetto per posate

Per operazioni di carico e scarico all'esterno dell'apparecchio è possibile estrarre il cassetto per posate.

- ▶ Sollevare gli angoli posteriori **1** del telaio del cassetto per posate e farli uscire dal supporto con un clic.
- ▶ Rimuovere il cassetto per posate.

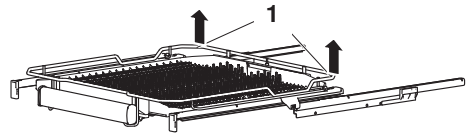

Inserimento del cassetto per posate

- ▶ Estrarre le guide **1** fino all'arresto.
- ▶ Posizionare gli angoli posteriori **2** del telaio del cassetto per posate nel supporto **3** e premere leggermente verso il basso, finché non si innestano con un clic.

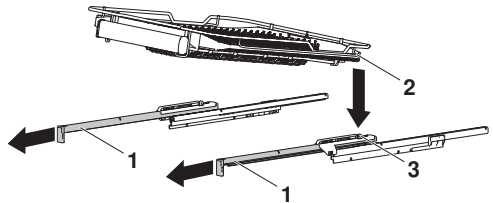

6 Impiego

6.1 Consigli per il lavaggio

In generale

- Non sovraccaricare i cestelli delle stoviglie.
- Mettere prima in ammollo le stoviglie con residui di cibo bruciati.
- Disporre i recipienti quali tazze, bicchieri, pentole, ecc. con l'apertura rivolta verso il basso per consentire all'acqua di defluire.
- Posizionare i bicchieri in modo che non si tocchino per evitare danni ai bicchieri e la formazione di macchie.
- Se si devono lavare i filtri metallici del grasso di cappe aspiranti, selezionare il programma «Intensivo»  e utilizzare la quantità massima di detersivo.

Risparmio di energia elettrica e acqua

- Caricare l'apparecchio fino alla massima capacità.
- Non eseguire il prelavaggio manuale delle stoviglie. Questo comporta un aumento del consumo di acqua e di energia.
- Se si lavano le stoviglie in lavastoviglie secondo le istruzioni per l'uso, in genere il consumo di energia e acqua è minore rispetto a quello del lavaggio manuale.

Stoviglie

Non tutte le stoviglie sono adatte al lavaggio in macchina.

- Lavare a mano gli oggetti in legno o in plastica non resistenti ai detersivi e al calore.
- Le stoviglie in terracotta tendono a incrinarsi e a scheggiarsi.
- Le decorazioni applicate su vetro e porcellana non sono resistenti e con il tempo possono staccarsi.
- I bicchieri possono opacizzarsi a seconda del tipo di vetro e del detersivo impiegato. Chiedere al proprio fornitore di bicchieri se il vetro è resistente alla lavastoviglie.
- Le ciotole e i bicchieri di cristallo spessi e molati possono rompersi a causa di tensioni interne.
- Non lavare stoviglie munite di etichette adesive. Le etichette adesive possono staccarsi e intasare il sistema di filtraggio.
- Gli oggetti in argento, rame e zinco tendono ad assumere colorazioni che vanno dal marrone al nero.
- L'alluminio può macchiare. Lavare l'alluminio separatamente o a mano.

6.2 Scelta del detersivo

In generale



Non utilizzare mai detersivi per il lavaggio a mano! La formazione eccessiva di schiuma può causare guasti di funzionamento. Rispettare rigorosamente le indicazioni di dosaggio riportate sulla confezione e in caso di dubbi rivolgersi al produttore del detersivo. Un dosaggio eccessivo o troppo ridotto può causare danni all'apparecchio.

- ▶ Usare solo detersivi adatti alla lavastoviglie (pastiglie, polvere, gel, detersivi combinati).

Pastiglie

Le pastiglie sono adatte per programmi con temperature di lavaggio superiori a 55 °C. Nei programmi brevi a temperature di lavaggio inferiori a 55 °C, le pastiglie possono sciogliersi con difficoltà in determinate circostanze, compromettendo così il risultato di pulizia.

Detersivi combinati (pastiglie/polvere)

Se si usano detersivi combinati, che dovrebbero rendere superfluo l'uso del brillantante e del sale rigenerante, osservare le seguenti indicazioni:

- ▶ Sulla confezione del prodotto del produttore del detersivo controllare se le durezze dell'acqua indicate corrispondono alla durezza dell'acqua locale.
- ▶ Attivare (vedi pagina 43) la regolazione utente «All in 1»
- I programmi e le indicazioni vengono adeguati al detersivo combinato.
- ▶ Se l'indicazione d'aggiunta : lampeggia, aggiungere sale rigenerante.
- ▶ Se l'indicazione d'aggiunta : lampeggia, aggiungere brillantante.

Se il risultato del lavaggio o dell'asciugatura non è soddisfacente:

- ▶ Utilizzare detersivi convenzionali.
- ▶ Disattivare (vedi pagina 43) la regolazione utente «All in 1»

Per reclami rivolgersi al produttore del detersivo.

6.3 Caricamento del detersivo

 Nessun detersivo deve penetrare nella cavità della chiusura della porta dell'apparecchio. Ciò potrebbe comportare il guasto della chiusura della porta dell'apparecchio.

Polvere

► Premere la chiusura **1** dello scomparto del detersivo **2** nel senso della freccia e aprire.

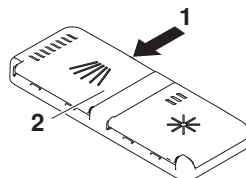

- Osservare il segno **3** «20 e 30 ml».
- Versare il detersivo nello scomparto. Per il dosaggio seguire le indicazioni del produttore del detersivo.
- In caso di stoviglie molto sporche aggiungere ca. 1 cucchiaino di detersivo nello scomparto del prelavaggio **4**.
- Chiudere il coperchio **5**.

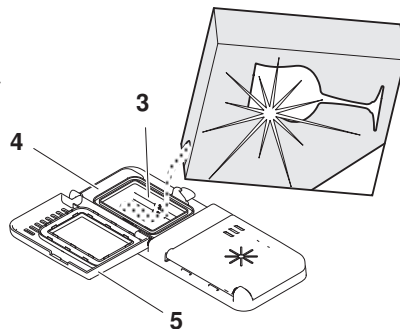

Pastiglie

- Posizionare la pastiglia **6** orizzontalmente nello scomparto di dosaggio.
- Chiudere il coperchio **5**.

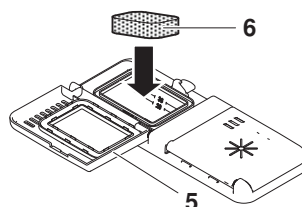

6.4 Impiego del display

La selezione di programmi, opzioni di impostazione, regolazioni utente, modalità continua e Preferiti avviene premendo o tenendo premuti i rispettivi tasti.





Premere il tasto

Premendo brevemente un tasto selezionabile/selezionato





- è possibile passare dal menu attuale a quello superiore,
- visualizzare altre funzioni dello stesso menu,
- attivare le funzioni selezionabili,
- disattivare le funzioni selezionate.

Tenere premuto il tasto

Tenendo premuto un tasto, è possibile con facilità





- memorizzare (vedi pagina 40) un programma come Preferito .
- cancellare (vedi pagina 41) un Preferito .
- ottenere (vedi pagina 44) informazioni  su una funzione.
- utilizzare (vedi pagina 39) un programma nella modalità continua .

Con i programmi

- ▶ Tenere premuto il tasto del programma desiderato, ad es. , finché sul display accanto al programma selezionato non compaiono i tasti ,  e .



Con i Preferiti

- ▶ Tenere premuto il tasto del Preferito desiderato, ad es. , finché sul display accanto al Preferito selezionato non compaiono i tasti ,  e .



Con opzioni di impostazione e tutte le regolazioni utente

- ▶ Tenere premuto il tasto della funzione desiderata finché sul display accanto alla funzione desiderata non compare il tasto .

6.5 Selezione e avvio del programma

Selezione del programma

- ▶ Premere sul display scuro.
 - Appare la schermata iniziale.
- ▶ Sulla schermata iniziale premere più volte il tasto > finché non compare il programma desiderato.
- ▶ Selezionare il programma desiderato, ad es. .
 - Sul display appare il programma selezionato.



- ▶ Per selezionare anche le opzioni di impostazione, premere il tasto ►≡.
 - Sul display appare la selezione delle opzioni di impostazione.



- ▶ Selezionare l'opzione di impostazione desiderata, ad es. .
- ▶ Eventualmente utilizzare (vedi pagina 39) un programma nella modalità continua o memorizzare (vedi pagina 40) il programma come Preferito.

Modifica della selezione di un programma

- ▶ Premere più volte il tasto ↶ finché non compare la schermata iniziale.
 - Le immissioni effettuate sono state cancellate.
- ▶ Effettuare nuove immissioni.

Annullamento della selezione di un programma

- ▶ Premere più volte il tasto ↶ finché non compare la schermata iniziale.
- ▶ Chiudere la porta dell'apparecchio.
 - Il display si scurisce.

Avvio del programma

- ▶ Non appena sono state effettuate tutte le impostazioni necessarie per il programma, chiudere la porta dell'apparecchio.
 - Il programma si avvia immediatamente.
 - A seconda del modello si accende la FunctionLight.

-  Se la porta dell'apparecchio non viene chiusa entro 30 secondi, tutte le indicazioni e i simboli scompaiono, il display si spegne e viene emesso un segnale acustico. Il programma deve essere selezionato di nuovo.

6.6 Caricamento successivo di stoviglie



Le stoviglie e l'acqua possono essere molto calde. Pericolo di ustioni!

- ▶ Aprire con cautela la porta dell'apparecchio.
 - Il programma viene interrotto.
 - Sul display compare il programma interrotto alternativamente con il messaggio «Chiudere la porta dell'apparecchio».



- ▶ Caricare le stoviglie.
- ▶ Chiudere la porta dell'apparecchio.
 - Il programma riprende a funzionare.

6.7 Interruzione anticipata del programma



Le stoviglie e l'acqua possono essere molto calde. Pericolo di ustioni!

- ▶ Aprire con cautela la porta dell'apparecchio.
 - Il programma viene interrotto.
 - Sul display compare il programma interrotto alternativamente con il messaggio «Chiudere la porta dell'apparecchio».



- ▶ Premere il tasto X.
 - Sul display viene visualizzato il seguente messaggio:



- ▶ Premere «SÌ».
 - Sul display appare: «Il programma viene annullato...»
 - L'acqua viene scaricata.
 - Vengono emessi 5 segnali acustici.
 - Il display si spegne.
 - Il programma è stato annullato.

6.8 Estrazione delle stoviglie

È possibile estrarre le stoviglie alla fine del programma oppure dopo che si è conclusa l'asciugatura successiva. Per un'asciugatura ottimale si consiglia di estrarre le stoviglie solo dopo che si è conclusa la fase di asciugatura successiva.

Fine del programma e fase di asciugatura successiva

Non appena il programma è terminato,

- vengono emessi 5 segnali acustici.

Successivamente viene avviata la fase di asciugatura successiva:

- A seconda del modello, si accende il display oppure lampeggia la FunctionLight.
- La porta dell'apparecchio viene aperta automaticamente.



Danni all'apparecchio per la chiusura della porta!

Durante l'apertura automatica della porta non è consentito chiudere la porta dell'apparecchio, altrimenti si danneggia il dispositivo di apertura della porta!

Non appena si è conclusa la fase di asciugatura successiva,

- vengono emessi 3 segnali acustici lunghi,
- sul display compare, nell'arco di 10 s, il consumo di energia e di acqua del programma,
- il display si spegne,
- l'apparecchio passa alla modalità di risparmio energia «EcoStandby»

Svuotamento della lavastoviglie

- ▶ Estrarre le stoviglie. Svuotare prima il cestello inferiore.
- ▶ Controllare periodicamente il sistema di filtraggio e, se necessario, pulire.

7 Opzioni di programma

7.1 Avviamento ritardato

Tramite l'avviamento ritardato è possibile programmare il lavaggio nelle ore marginali della giornata (ad es. in orari con tariffe energetiche più convenienti). Può essere impostato solo per breve tempo dopo aver selezionato il programma.

Il campo di regolazione varia tra 30 minuti e 24 ore.

Impostazione della durata

- ▶ Sulla schermata iniziale premere più volte il tasto \triangleright finché non compare il programma desiderato.
- ▶ Selezionare (vedi pagina 36) il programma desiderato ed eventualmente tutte le opzioni di impostazione.
- ▶ Premere il tasto $\triangleright \equiv$.
- ▶ Premere il tasto \odot .
 - Sul display appare il menu dell'avviamento ritardato.

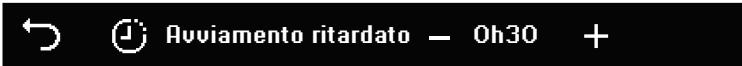

- ▶ Premere più volte il tasto $+$ o $-$ finché non compare la durata desiderata.
- ▶ Premere il tasto \curvearrowright .
 - Sul display appare il menu delle opzioni di impostazione.
 - La durata selezionata è stata salvata.
- ▶ Chiudere la porta dell'apparecchio.
 - A seconda del modello, il display si scurisce.
 - La durata impostata comincia a scorrere.
 - Al termine dell'intervallo di tempo si avvia automaticamente il programma selezionato.
 - Alla fine del programma non viene emesso alcun segnale acustico.



Prima dell'avviamento ritardato è possibile aggiungere in qualsiasi momento stoviglie.





Annullamento dell'avviamento ritardato e del programma

- ▶ Aprire la porta dell'apparecchio.
- ▶ Premere il tasto X.
- ▶ Premere «Sì».
 - L'avviamento ritardato e il programma sono stati annullati.

7.2 Programma nella modalità continua

È possibile utilizzare un solo programma nella modalità continua. Il programma compare sulla schermata iniziale quando viene aperta la porta dell'apparecchio e può essere immediatamente avviato. È possibile cancellare in qualsiasi momento un programma utilizzato nella modalità continua.

Memorizzazione di un programma come modalità continua

- ▶ Sulla schermata iniziale premere più volte il tasto > finché non compare il programma desiderato.
- ▶ Tenere premuto il tasto del programma desiderato, ad es. , finché sul display accanto al programma selezionato non compaiono i tasti ,  e .



- ▶ Premere il tasto  e confermare la richiesta con «Sì».
 - Sul display appare il programma selezionato nella modalità continua.



Avvio del programma modalità continua

- ▶ Aprire la porta dell'apparecchio.
 - Sul display appare il programma selezionato come modalità continua.
- ▶ Premere il tasto .
- ▶ Chiudere la porta dell'apparecchio.
 - Il programma si avvia.

Conclusione della modalità continua





- ▶ Aprire la porta dell'apparecchio.
 - Sul display appare il programma selezionato come modalità continua.
- ▶ Premere il tasto  e confermare la richiesta con «Sì».
 - Sul display compare la schermata iniziale.
 - La modalità continua viene conclusa.

7.3 Preferiti



È possibile salvare come Preferiti fino a 5 programmi con o senza le opzioni di impostazione. I programmi salvati come Preferiti compaiono sulla schermata iniziale dopo il programma «Eco»  e possono essere cancellati in qualsiasi momento.

Creazione di Preferiti senza opzioni di impostazione

 Questa funzione è adatta per visualizzare sulla schermata iniziale i programmi che secondo l'impostazione di fabbrica non vi vengono visualizzati.

- ▶ Sulla schermata iniziale premere più volte il tasto > finché non compare il programma desiderato.
- ▶ Tenere premuto il tasto del programma desiderato, ad es. , finché sul display accanto al programma selezionato non compaiono i tasti ,  e .



- ▶ Premere il tasto  e confermare la richiesta con «Sì».
 - Sul display compare il programma selezionato con un cuore, ad es. .



Creazione di Preferiti assieme alle opzioni di impostazione

- ▶ Selezionare (vedi pagina 36) il programma assieme alle opzioni di impostazione.



- ▶ Premere il tasto e confermare la richiesta con «Sì».
 - Sul display compare il programma selezionato con un cuore, ad es. .



Avvio dei Preferiti

- ▶ Sulla schermata iniziale premere più volte il tasto finché non compare il Preferito desiderato.
- ▶ Premere il tasto del Preferito desiderato, ad es. .
- ▶ All'occorrenza, modificare (vedi pagina 36) le opzioni di impostazione.
- ▶ Non appena sono state effettuate tutte le impostazioni necessarie per il programma, chiudere la porta dell'apparecchio.
 - Il programma si avvia immediatamente.
 - A seconda del modello si accende la FunctionLight.

Impiego dei Preferiti nella modalità continua

- ▶ Sulla schermata iniziale premere più volte il tasto finché non compare il Preferito desiderato.
- ▶ Tenere premuto il tasto del Preferito desiderato, ad es. , finché sul display accanto al Preferito selezionato non compaiono i tasti , e .



- ▶ Premere il tasto e confermare la richiesta con «Sì».
 - Sul display appare il programma selezionato nella modalità continua.



Eliminazione dei Preferiti



- ▶ Sulla schermata iniziale premere più volte il tasto finché non compare il Preferito desiderato.
- ▶ Tenere premuto il tasto del Preferito desiderato, ad es. , finché sul display accanto al Preferito selezionato non compaiono i tasti , e .





- ▶ Premere il tasto e confermare la richiesta con «Sì».
 - Il Preferito è stato cancellato.

7.4 Selezione permanente delle opzioni di impostazione

Assegnazione dell'opzione di impostazione a ciascun programma

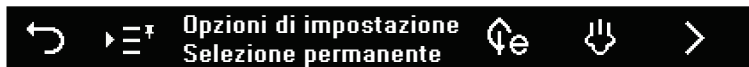
- ▶ Sulla schermata iniziale premere più volte il tasto > fino a visualizzare «Regolazioni utente» .
- ▶ Selezionare la regolazione utente «Selezione permanente delle opzioni di impostazione» ▶ .
 - Comparare la regolazione utente «Selezione permanente delle opzioni di impostazione» ▶ .



- ▶ Selezionare l'opzione di impostazione desiderata, ad es. .
 - Sul display compare l'opzione di impostazione selezionata con una puntina, ad es. .

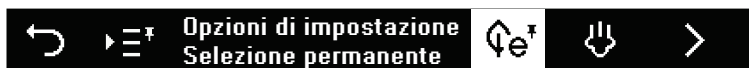

- Alla successiva selezione di un programma, l'opzione di impostazione selezionata viene assegnata automaticamente a ciascun programma.
- ▶ Eventualmente selezionare altre opzioni di impostazione in modo permanente.
- ▶ Premere il tasto  per accedere al menu delle regolazioni utente.



Disattivazione temporanea dell'opzione di impostazione permanente



- ▶ Selezionare il programma desiderato, ad es. .
 - Sul display appare il programma selezionato.



- ▶ Premere il tasto ▶ .
 - Sul display appare la selezione delle opzioni di impostazione.





- ▶ Premere sull'opzione di impostazione selezionata in modo permanente, ad es. .
 - L'opzione di impostazione «Risparmio energia»  viene disattivata temporaneamente per il programma «Intensivo» .
- ▶ Selezionare, all'occorrenza, altre opzioni di impostazione.
- ▶ Avviare (vedi pagina 36) il programma.

 Se in seguito si seleziona il programma «Intensivo»  compaiono di nuovo tutte le opzioni di impostazione selezionate in modo permanente.

7.5 Sicurezza bambini

Attivare

- ▶ Sulla schermata iniziale premere più volte il tasto > finché non compare la regolazione utente «Sicurezza bambini» .
- ▶ Premere il tasto .
- ▶ Premere il tasto .
 - Sul display appare: «Per attivare o sbloccare la sicurezza bambini inserire il codice 1223.»
- ▶ Per confermare il messaggio, premere il tasto X.
 - Sul display appare il campo di inserimento per il codice.





- ▶ Inserire (vedi pagina 17) il codice consultando il capitolo «Regolazioni utente usate frequentemente».
 - La Sicurezza bambini è attivata.

Uso con Sicurezza bambini attiva

La Sicurezza bambini deve essere disattivata prima di selezionare un programma.



- ▶ Aprire la porta dell'apparecchio.
 - Sul display appare il campo di inserimento per il codice.
- ▶ Inserire (vedi pagina 17) il codice consultando il capitolo «Regolazioni utente usate frequentemente».
 - L'apparecchio è sbloccato.
 - L'apparecchio può essere di nuovo utilizzato secondo l'uso consueto.

Disattivare



- ▶ Sulla schermata iniziale premere più volte il tasto > finché non compare la regolazione utente «Sicurezza bambini» .
- ▶ Premere il tasto .
- ▶ Premere il tasto .
 - La Sicurezza bambini è disattivata.

7.6 All in 1



Attivare

- ▶ Sulla schermata iniziale premere più volte il tasto > fino a quando non compare la regolazione utente «All in 1» .
- ▶ Premere il tasto .
 - «All in 1» è attivato.
- ▶ Premere il tasto  per ritornare alla pagina iniziale.
- ▶ Introdurre (vedi pagina 34) il detersivo combinato.
- ▶ Selezionare (vedi pagina 36) il programma.

Disattivare

- ▶ Sulla schermata iniziale premere più volte il tasto > fino a quando non compare la regolazione utente «All in 1» .
- ▶ Premere il tasto .
 - «All in 1» è disattivato.
- ▶ Premere il tasto  per ritornare alla pagina iniziale.

7.7 Protezione per la pulizia

- ▶ Sulla schermata iniziale premere più volte il tasto > finché non compare la regolazione utente «Protezione per la pulizia» .
- ▶ Premere il tasto .
 - Il display viene bloccato per 10 secondi.
 - Impossibile pulire il display.
 - Sul display scorre il tempo di blocco.
 - Dopo che è trascorso il tempo di blocco, compare la schermata iniziale.

7.8 EcoManagement

- ▶ Premere il tasto .
 - Sul display compare il consumo di energia e di acqua dell'ultimo programma.

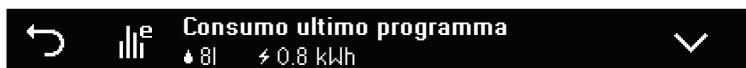

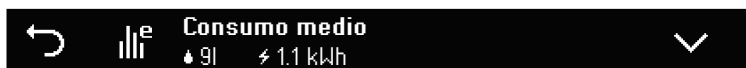

- ▶ Premere il tasto .
 - Sul display compare il consumo medio di energia e di acqua degli ultimi 25 programmi.

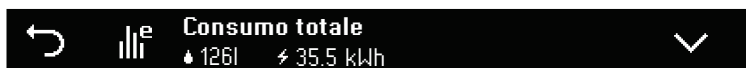

- ▶ Premere nuovamente il tasto .
 - Sul display compare il consumo totale di energia e di acqua degli ultimi 25 programmi.



7.9 Informazioni

- ▶ Tenere premuto il tasto della funzione desiderata finché sul display accanto alla funzione desiderata non compare il tasto .
- ▶ Premere il tasto .
 - Sul display compare la descrizione relativa alla funzione

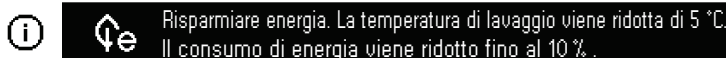

- ▶ Premere il tasto  per chiudere le informazioni.

8 V-ZUG-Home



Caricare aggiornamenti e programmi speciali sull'apparecchio tramite V-ZUG-Home, in modo da essere sempre aggiornati.

È possibile caricare programmi speciali sulla lavastoviglie. Per informazioni, visita il sito: <https://www.vzug.com/ch/it/service/devices/v-upgrade>

Il fabbricante, V-ZUG SA, dichiara che il tipo di apparecchiatura radio è conforme alla direttiva 2014/53/UE. Il testo completo della dichiarazione di conformità UE è disponibile al seguente indirizzo Internet: <https://www.vzug.com/it/it/guidance-for-testing-institutes>

8.1 Condizioni

Per un utilizzo completo di V-ZUG-Home devono essere soddisfatte le condizioni seguenti:

- accesso Internet e accesso a Google Play™ Store/App Store®
- smartphone o tablet collegati alla rete domestica
- requisiti di sistema per smartphone o tablet: da Android 6.0 o da iOS 11.0
- Wi-Fi che soddisfa uno degli standard seguenti: 2,4 GHz 802.11 b/g/n



Google Play™ è un marchio registrato di Google Inc.



Apple e il logo Apple sono marchi di Apple Inc., registrati negli Stati Uniti e in altri Paesi. App Store® è un marchio di servizio di Apple Inc.

8.2 Prima messa in esercizio



Rimanere nelle vicinanze del proprio elettrodomestico mentre si stabilisce la connessione e tenere a portata di mano la password della rete wireless.

Installare l'app

- ▶ Attivare Bluetooth e localizzazione sullo smartphone/sul tablet.
- ▶ Cercare «V-ZUG» in Google Play™ Store/App Store®.
- ▶ Installare e aprire l'app V-ZUG.

Attivare la modalità V-ZUG-Home sull'apparecchio

- ▶ Nella regolazione utente «V-ZUG-Home» impostare la modalità di funzionamento «Display» o «Utilizzo».

Collegare l'apparecchio alla rete domestica

- ▶ Aggiungere l'elettrodomestico nella app V-ZUG.
 - Nella app V-ZUG appare una richiesta di accoppiamento Bluetooth.
 - Sul display dell'elettrodomestico appare un PIN a 6 cifre.
- ▶ Inserire il PIN a 6 cifre nella app V-ZUG e confermare la richiesta di accoppiamento Bluetooth.
 - L'app V-ZUG visualizza il nome della WLAN attiva e richiede l'immissione della password della Wi-Fi.
- ▶ Immettere la password della Wi-Fi.
 - L'elettrodomestico è collegato alla Wi-Fi attiva.





Per ulteriori informazioni su V-ZUG-Home e sulla disponibilità visitare il sito home.vzug.com.

9 Regolazioni utente

9.1 Modifica delle regolazioni utente

È possibile modificare in qualsiasi momento le regolazioni utente.

- ▶ Nella schermata iniziale premere il tasto > più volte finché non compare  «Regolazioni utente».
- ▶ Premere il tasto .
 - Il display visualizza il menu delle regolazioni utente.



- ▶ Premere più volte il tasto > finché non compare la regolazione utente desiderata.
- ▶ Premere la regolazione utente desiderata.
 - La regolazione utente selezionata viene visualizzata in bianco.
- ▶ Effettuare la regolazione desiderata.
- ▶ Premere il tasto  per accedere al menu delle regolazioni utente.

9.2 Panoramica delle regolazioni utente

Lingua

Selezione

È possibile modificare la lingua che appare sul display. Sono disponibili diverse lingue.

- Tedesco
- (...)

Luminosità



Selezione



È possibile modificare la luminosità del display con i tasti + e -. Sono disponibili 5 diversi livelli di luminosità.

- Livello 1: molto scuro
- Livello 2: scuro
- Livello 3: medio (impostato in fabbrica)
- Livello 4: chiaro
- Livello 5: molto chiaro



Suoni





Selezione

Sono disponibili due diversi tipi di suoni: Suoni dei tasti  e segnali acustici . I suoni dei tasti vengono emessi quando si sfiorano i tasti. I segnali acustici vengono emessi alla fine del programma, dopo la fase di asciugatura successiva e in caso di guasti. È possibile modificare o disattivare il volume di entrambi i suoni. Per entrambi i suoni sono disponibili 2 diversi livelli di volume.



- : off
- : debole (impostato in fabbrica)
- : forte

Selezione permanente delle opzioni di impostazione



Premendo su un'opzione di impostazione, quest'ultima viene automaticamente assegnata (vedi pagina 42) a ciascun programma. L'opzione di impostazione «Risparmio energia»  non viene attivata solo con il programma «Pre-lavaggio» .

- : Risparmio energia
- : Avviamento ritardato
- : RisciacquoPiù
- : AsciugaturaPiù

Dosaggio del brillantante

La quantità di brillantante viene adattata automaticamente  alla quantità di stoviglie e alla durezza dell'acqua. Se il risultato di asciugatura non è soddisfacente, il dosaggio può essere regolato manualmente  su 12 livelli differenti. La quantità di brillantante può essere disattivata .

Selezione

-  Automatica (impostata in fabbrica)
-  Livello 1-12
-  Off

Durezza dell'acqua

L'unità della durezza dell'acqua può essere impostata su «°fH» o «°dH». La durezza dell'acqua può essere regolata secondo la situazione locale. Informarsi presso il gestore dell'approvvigionamento idrico locale o all'indirizzo www.trinkwasser.ch.

Selezione

- °fH: durezza francese (impostata in fabbrica: 26–30)
- °dH: durezza tedesca

	dolce		media			dura			molto dura				
°fH	1–5	6–10	11–15	16–20	21–25	26–30	31–35	36–40	41–50	51–60	61–70	71–80	81–120
°dH	1–3	4–6	7–9	10–12	13–14	15–16	17–19	20–22	23–27	28–32	33–38	39–45	45–65

°C/°F Unità temperatura

L'unità di temperatura può essere visualizzata in «°C» o «°F».



Selezione



















- °C: gradi Celsius (impostati in fabbrica)
- °F: gradi Fahrenheit

Illuminazione interna

Se è attivata la regolazione utente, a partire da un determinato angolo di apertura della porta, l'interno della lavastoviglie viene illuminato per il periodo di tempo impostato. Sono disponibili 5 diverse durate.

Selezione

- : attivata (impostata in fabbrica: 10 minuti)
- : disattivata

 FunctionLight *	Selezione
<p>È possibile modificare o disattivare la luminosità della luce della fessura della porta con i tasti + e -. Sono disponibili 3 diversi livelli di luminosità.</p>	<ul style="list-style-type: none"> ▪ : attivata (impostata in fabbrica: livello 2) ▪ : disattivata
* in base al modello	
 Apertura autom. della porta	Selezione
<p>Se è attivata la regolazione utente, la porta dell'apparecchio si apre automaticamente durante la fase di asciugatura e asciugatura successiva con una fessura, per garantire il risparmio di energia. Se è disattivata la regolazione utente, la durata del programma viene prolungata di 10 minuti.</p>	<ul style="list-style-type: none"> ▪ : attivata (impostata in fabbrica) ▪ : disattivata
 Stand-by automatico	Selezione
<p>Se è attivata la regolazione utente, le informazioni sul display scompaiono al termine del programma. Se è disattivata la regolazione utente, le informazioni possono essere visualizzate azionando la porta. Premendo successivamente un tasto qualsiasi, non viene più visualizzata alcuna indicazione.</p>	<ul style="list-style-type: none"> ▪ : attivato (impostato in fabbrica) ▪ : disattivato
 V-ZUG-Home	Selezione
<p>Con V-ZUG-Home è possibile accedere tramite la app V-ZUG agli apparecchi e ad es. richiamare o modificare le regolazioni utente e richiamare i diversi stati degli elettrodomestici.</p>	<ul style="list-style-type: none"> ▪ : OFF (impostata in fabbrica) ▪ : Visualizzazione ▪ : Utilizzo
<p> Per ulteriori informazioni su V-ZUG-Home e sulla disponibilità visitare il sito home.vzug.com.</p>	
 EcoManagement	Selezione
<p>Se è attivata la regolazione utente, EcoManagement fornisce informazioni sul consumo di energia e di acqua dell'apparecchio. Con «Cancellare»  vengono reimpostati su «0» tutti i valori di consumo.</p>	<ul style="list-style-type: none"> ▪ : attivato (impostato in fabbrica) ▪ : cancellare ▪ : disattivata

**Collegamento acqua calda****Selezione**

Se l'apparecchio è allacciato a un collegamento dell'acqua calda, l'acqua calda disponibile viene utilizzata in modo ottimale se l'impostazione è attivata.

- : attivato
- : senza riscald.
- : disattivato (impostato in fabbrica)

Impostazione «Senza riscald.» : impostare solo se l'acqua di alimentazione ha una temperatura di 60° C. Alla fine del programma le stoviglie potrebbero essere ancora umide. Lasciare le stoviglie nella macchina finché non sono asciutte (ad es. durante la notte).

**Eliminazione dei Preferiti****Selezione**

Se si seleziona «Cancellare» e confermando la richiesta, vengono cancellati tutti i Preferiti.

- : cancellare

**Regolazione di fabbrica****Selezione**

Se si seleziona «Sì» tutte le regolazioni utente vengono riportate alle regolazioni di fabbrica.

- Sì
- NO

**Impostazioni di servizio**

Le impostazioni di servizio sono disponibili solo per i collaboratori del Servizio di Assistenza.

10 Modalità demo

10.1 Informazioni generali

La modalità demo è un programma di simulazione in cui tutti i programmi vengono eseguiti senza acqua e riscaldamento.

In modalità demo può essere eseguito il controllo completo. L'apparecchio tuttavia non esegue il lavaggio.

Le impostazioni di servizio devono essere eseguite solo da personale qualificato.

Quando è attivata la modalità demo, vengono visualizzati i seguenti messaggi:

Quando l'apparecchio si attiva

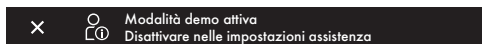

Nell'interfaccia utente



10.2 Attivazione

- ▶ Nella schermata iniziale premere il tasto > più volte finché non compare «Regolazioni utente».
- ▶ Premere il tasto .
 - Il display visualizza il menu delle regolazioni utente.

Premere

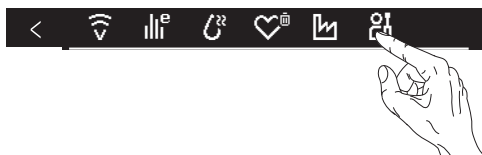

Attivare premendo



Inserire 6301



Attivare premendo



Premere **X**



Segno del display in basso a destra



Non effettuare ulteriori impostazioni nelle impostazioni di servizio. Si possono provocare alterazioni alle funzioni dell'apparecchio e del display.

10.3 Spegnimento

- ▶ Nella schermata iniziale premere il tasto > più volte finché non compare «Regolazioni utente».
- ▶ Premere il tasto .
 - Il display visualizza il menu delle regolazioni utente.

Premere 



Disattivare premendo 

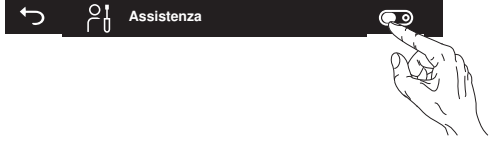

Inserire 6301



Attivare premendo 



Confermare

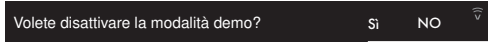

Segno del display in basso a destra rimosso.



 **Non effettuare ulteriori impostazioni nelle impostazioni di servizio. Si possono provocare alterazioni alle funzioni dell'apparecchio e del display.**

11 Cura e manutenzione

11.1 Pulizia interna ed esterna



Se si utilizzano spesso programmi a bassa temperatura (meno di 55°C), come il programma Eco, utilizzare di tanto in tanto il programma di manutenzione.

Pulizia interna

Con il corretto dosaggio di detersivo, il vano interno si pulisce da solo.

Appare periodicamente l'indicazione di selezione del programma di manutenzione:



**Avviare il programma  il prima possibile
Svuotare l'apparecchio, aggiungere il detersivo per piatti**

- ▶ L'indicazione può essere interrotta con **X**. Dopo tre interruzioni, l'indicazione viene nuovamente visualizzata periodicamente.

Avvio del programma di manutenzione

- ▶ Interrompere l'indicazione con **X**.
- ▶ Svuotare l'apparecchio (nessuna stoviglia nei cestelli).
- ▶ Pulire il sistema di filtraggio.
- ▶ Aggiungere un curalavastoviglie/detergente per lavastoviglie disponibile in commercio seguendo le istruzioni della confezione.
- ▶ Avviare il programma di manutenzione .



L'uso regolare di un curalavastoviglie/detergente per lavastoviglie disponibile in commercio garantisce risultati di lavaggio perfetti e una lunga vita utile dell'apparecchio.

Pulizia esterna

- ▶ Non utilizzare detersivi abrasivi o acidi.
- ▶ Non utilizzare spugne abrasive, lana metallica, ecc. altrimenti si danneggia la superficie.
- ▶ Rimuovere subito lo sporco o i residui di detersivo. Usare solo detersivi per il lavaggio a mano o un detergente per vetri.
- ▶ Usare solo panni morbidi umidi per pulire le superfici; sulle superfici in metallo seguire il senso della levigatura.
- ▶ Pulire il pannello di comando con un panno umido e poi asciugarlo. Usare solo detersivi per il lavaggio a mano o un detergente per vetri.
- ▶ Pulire la guarnizione e i bordi della porta periodicamente con un panno morbido e umido.

11.2 Pulizia dei bracci spruzzatori

Braccio spruzzatore superiore

- ▶ Estrarre completamente il cestello superiore.
- ▶ Allentare la chiusura a baionetta **1** ruotandola in senso antiorario e rimuoverla.
- ▶ Sfilare il braccio spruzzatore **2** dall'asse di rotazione e sciacquarlo bene sotto acqua corrente.
- ▶ Controllare gli ugelli spruzzatori.

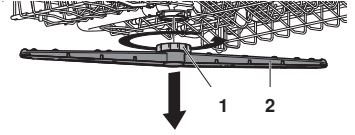

Braccio spruzzatore inferiore

- ▶ Afferrare al centro il braccio spruzzatore **3** e tirarlo con forza verso l'alto.
- ▶ Sciacquare bene il braccio spruzzatore sotto acqua corrente.
- ▶ Controllare gli ugelli spruzzatori **4**.
- ▶ Pulire (vedi pagina 53) il sistema di filtraggio **5** e il filtro a maglie larghe.

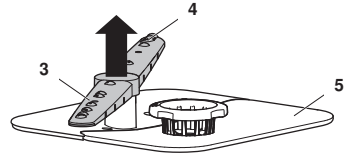

11.3 Pulizia del sistema di filtraggio

 **Per pulire sotto il sistema di filtraggio, impiegare solo materiali morbidi. Non utilizzare mai oggetti metallici.**

Un sistema di filtraggio posizionato in modo non corretto può causare guasti all'apparecchio.

- ▶ Aprire la porta dell'apparecchio ed estrarre il cestello inferiore.
- ▶ Staccare il sistema di filtraggio ruotando in senso antiorario l'impugnatura del filtro fine **1** ed estrarre il sistema di filtraggio.
- ▶ Aprire il filtro a maglie larghe **2** premendo sulla fascetta di chiusura **3** e pulire il sistema di filtraggio sotto acqua corrente utilizzando una spazzola.

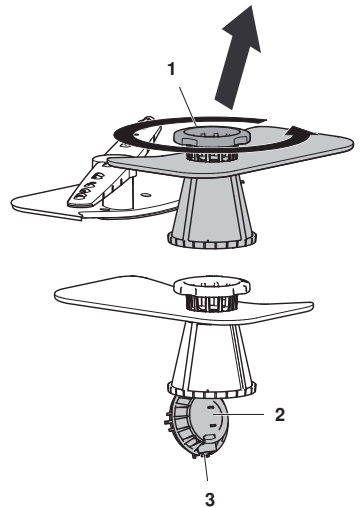



Pericolo di taglio

Schegge di vetro e piccoli oggetti appuntiti possono depositarsi nel pozzetto della pompa. Durante la pulizia del pozzetto della pompa, indossare guanti antitaglio.

- ▶ Rimuovere i residui grossolani dal pozzetto della pompa.
- ▶ Reinscrivere il sistema di filtraggio e ruotare l'impugnatura del filtro fine **1** in senso orario fino all'arresto.

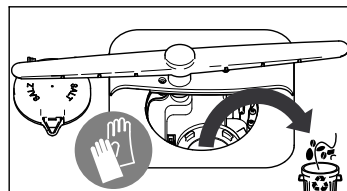



11.4 Aggiunta di sale rigenerante

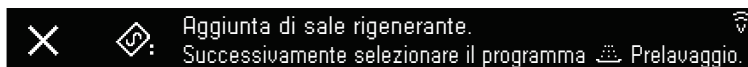

Non versare mai detersivo nello scomparto del sale!

Quando il sale è esaurito, lampeggia l'indicazione d'aggiunta  e sul display appare:



- ▶ Aprire la confezione di sale.
- ▶ Aprire la porta dell'apparecchio ed estrarre il cestello inferiore.
- ▶ Aprire il coperchio dello scomparto del sale **3** sollevando l'impugnatura.
- ▶ Durante la messa in funzione iniziale: Introdurre 1 l di acqua.
- ▶ Introdurre 1 kg di sale rigenerante disponibile in commercio.
- ▶ Togliere i resti di sale dal bordo dello scomparto del sale.
- ▶ Richiudere il coperchio del sale **3** e agganciare la chiusura a scatto.
- ▶ Selezionare il programma «Prelavaggio»  senza caricare stoviglie, per proteggere l'apparecchio dalla corrosione causata da eventuali residui di sale.

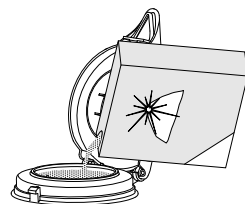
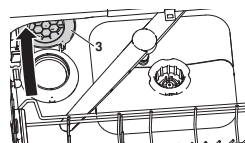

Consumo indicativo di sale rigenerante

Il consumo di sale rigenerante dipende dalla durezza dell'acqua di alimentazione. Minore è la durezza dell'acqua, maggiore è il numero di cicli di lavaggio che possono essere eseguiti con 1 kg di sale.

Cicli di lavaggio per ogni kg di sale	°fH ¹	°dH ²
∞	1-5	1-3
680	6-10	4-6
360	11-15	7-9
250	16-20	10-12
150	21-25	13-14
125	26-30	15-16
100	31-35	17-19
85	36-40	20-22
60	41-50	23-27
45	51-60	28-32
35	61-70	33-38
28	71-80	39-45
20	81-120	45-65

¹ Durezza dell'acqua francese

² Durezza dell'acqua tedesca

11.5 Caricamento del brillantante

 **Non versare mai il detersivo nello scomparto del brillantante! Rimuovere il brillantante fuoriuscito. Pericolo di formazione di schiuma. Attenersi alle indicazioni di sicurezza e alle avvertenze del produttore.**

Il brillantante fa in modo che l'acqua dell'ultimo lavaggio (risciacquo con brillantante) scorra via senza gocciolare.

Quando il brillantante è esaurito, lampeggia l'indicazione d'aggiunta  e sul display appare:

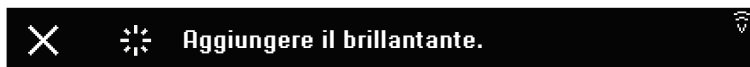

- ▶ Premere la chiusura **1** dello scomparto del brillantante **2** nel senso della freccia e aprire.
- ▶ Introdurre brillantante fino al segno **3** «max» (con impostazione di fabbrica: 1,3 dl = circa 35 cicli di lavaggio).
- ▶ Chiudere il coperchio **4**.
- ▶ Rimuovere il brillantante fuoriuscito.

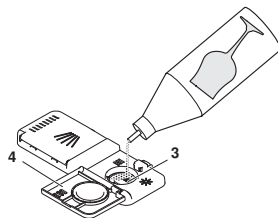
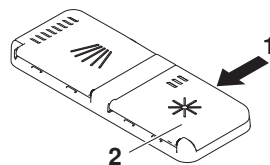

12 Eliminazione dei guasti

In determinate circostanze i seguenti guasti possono essere eliminati dall'utente. Se ciò non fosse possibile, annotare il messaggio di guasto completo e il numero di serie (SN) riportato sulla targhetta identificativa dell'apparecchio e chiamare l'assistenza tecnica.

12.1 Messaggi di guasto

In presenza di messaggi di guasto seguire le istruzioni riportate sul pannello di comando. Quando sono stati eliminati tutti i guasti, premere X. L'apparecchio può essere di nuovo utilizzato in modo adeguato.

- In caso di guasto viene emesso un segnale acustico della durata di 1 minuto.

Indicazione	Possibile causa	Eliminazione
A0 Formazione di schiuma?	<ul style="list-style-type: none"> ▪ È stato usato un detersivo che forma troppa schiuma. ▪ Il brillantante è fuoriuscito. ▪ È stato usato un detersivo per il lavaggio a mano. 	<ul style="list-style-type: none"> ▶ Rimuovere il brillantante fuoriuscito con un panno. ▶ Eliminare la schiuma con ca. 1 dl di olio da cucina. ▶ Confermare la comunicazione d'errore premendo il tasto √. ▶ Selezionare il programma «Prelavaggio» .
A1 Controllare sistema di filtraggio	<ul style="list-style-type: none"> ▪ Sistema di filtraggio non inserito. ▪ Sistema di filtraggio non completamente bloccato. 	<ul style="list-style-type: none"> ▶ Controllare e inserire il sistema di filtraggio. ▶ Ruotare l'impugnatura del filtro fine in senso orario fino all'arresto.
A2 Controllare scarico acqua	<ul style="list-style-type: none"> ▪ Sistema di filtraggio intasato. ▪ Tubo di scarico piegato. ▪ Pompa di scarico o sifone intasati. ▪ Eccessiva formazione di schiuma in seguito al brillantante fuoriuscito. 	<ul style="list-style-type: none"> ▶ Pulire il sistema di filtraggio. ▶ Eliminare il guasto. ▶ Confermare la comunicazione d'errore premendo il tasto √. ▶ Riavviare il programma.
A9 Controllare entrata acqua	<ul style="list-style-type: none"> ▪ Rubinetto dell'acqua chiuso. ▪ Rete del filtro nella condotta di alimentazione intasata. ▪ Interruzione dell'alimentazione dell'acqua. ▪ Pressione dell'acqua insufficiente. 	<ul style="list-style-type: none"> ▶ Eliminare il guasto o attendere fino a quando sarà ripristinata l'alimentazione dell'acqua. ▶ Confermare la comunicazione d'errore premendo il tasto √. ▶ Riavviare il programma.
F8 / E18 Sensore della temperatura dell'acqua	<ul style="list-style-type: none"> ▪ La temperatura dell'acqua di alimentazione è superiore a 79 °C (collegamento dell'acqua calda) 	<ul style="list-style-type: none"> ▶ Far ridurre la temperatura dell'acqua di alimentazione da un installatore di impianti sanitari.







Indicazione	Possibile causa	Eliminazione
F... /E...	<ul style="list-style-type: none"> ▪ Un messaggio «F» può essere causato da diverse circostanze. 	<ul style="list-style-type: none"> ▶ Confermare la comunicazione d'errore premendo il tasto √. <p>Se la comunicazione d'errore resta visualizzata:</p> <ul style="list-style-type: none"> ▶ Interrompere l'alimentazione elettrica per ca. 1 minuto. ▶ Reinscrivere l'alimentazione elettrica. ▶ Confermare la comunicazione d'errore premendo il tasto √. ▶ Riavviare il programma. ▶ Se il guasto appare di nuovo, annotare (vedi pagina 67) la comunicazione d'errore e il numero di serie (SN). ▶ Chiudere il rubinetto dell'acqua e interrompere l'alimentazione elettrica. ▶ Chiamare il Servizio Assistenza.
U... /E...	<ul style="list-style-type: none"> ▪ Collegamento elettrico difettoso. ▪ Sovratensione. 	<ul style="list-style-type: none"> ▶ Confermare la comunicazione d'errore premendo il tasto √. <p>Se la comunicazione d'errore resta visualizzata:</p> <ul style="list-style-type: none"> ▶ Interrompere l'alimentazione elettrica per ca. 1 minuto. ▶ Reinscrivere l'alimentazione elettrica. ▶ Confermare la comunicazione d'errore premendo il tasto √. ▶ Riavviare il programma. ▶ Se il guasto appare di nuovo, annotare (vedi pagina 67) la comunicazione d'errore e il numero di serie (SN). ▶ Interrompere l'alimentazione elettrica. ▶ Far controllare l'installazione elettrica da un tecnico specializzato.



12.2 Altri guasti possibili

Problema	Possibile causa	Soluzione
L'apparecchio non si avvia.	<ul style="list-style-type: none"> ▪ Varie cause possibili. 	<ul style="list-style-type: none"> ▶ Chiudere la porta dell'apparecchio. ▶ Inserire la spina nella presa. ▶ Controllare i fusibili. ▶ Consultare (vedi pagina 43) il capitolo «Impiego con Sicurezza bambini attiva». ▶ Se l'apparecchio non si avvia ancora: chiamare il servizio assistenza.

Problema	Possibile causa	Soluzione
Formazione di odori nell'apparecchio.	<ul style="list-style-type: none"> ▪ Varie cause possibili. 	<ul style="list-style-type: none"> ▶ Pulire il sistema di filtraggio. ▶ Selezionare un programma più intenso. ▶ Aggiungere sale rigenerante a sufficienza.
All'avvio del programma o durante il lavaggio l'indicazione del tempo rimane fino a 4 minuti.	<ul style="list-style-type: none"> ▪ L'addolcitore viene lavato via dopo il processo di rigenerazione. ▪ La durata del programma e l'indicazione del tempo si adattano al grado di sporco delle stoviglie. 	<ul style="list-style-type: none"> ▶ Nessun intervento necessario.

12.3 Risultato di lavaggio non soddisfacente

Problema	Eliminazione
Le stoviglie non sono pulite.	<ul style="list-style-type: none"> ▶ Selezionare un programma più intenso. ▶ Caricare diversamente i cestelli delle stoviglie; evitare macchie dovute a spruzzi d'acqua. ▶ Pulire il sistema di filtraggio e inserirlo correttamente. ▶ Controllare se i bracci spruzzatori sono bloccati o sporchi. ▶ Dosare correttamente il detersivo oppure usare (vedi pagina 33) un detersivo diverso. ▶ Nelle regolazioni utente impostare (vedi pagina 46) correttamente la durezza dell'acqua . ▶ Aggiungere sale rigenerante.
Le stoviglie sono ricoperte da una patina biancastra.	<ul style="list-style-type: none"> ▶ Pulire la macchina con curalavastoviglie. ▶ Aggiungere sale rigenerante e selezionare il programma «Prelavaggio»  senza caricare stoviglie. ▶ Dosare correttamente il detersivo oppure usare (vedi pagina 33) un detersivo diverso. ▶ Aggiungere brillantante. ▶ Nelle regolazioni utente aumentare (vedi pagina 46) il dosaggio del brillantante . ▶ Nelle regolazioni utente impostare (vedi pagina 46) correttamente la durezza dell'acqua . ▶ Se non viene utilizzato nessun detersivo «All in 1», disattivare «All in 1»  nelle Regolazioni utente (vedi pagina 43).
I bicchieri diventano opachi e sembrano rigati. Non si riesce a togliere la patina.	<ul style="list-style-type: none"> ▶ I bicchieri non sono lavabili in lavastoviglie. Utilizzare bicchieri lavabili in lavastoviglie.
Sulle stoviglie sono presenti striature e strisce.	<ul style="list-style-type: none"> ▶ Nelle regolazioni utente diminuire (vedi pagina 46) il dosaggio del brillantante .

Problema	Eliminazione
Le stoviglie sono bagnate e non brillano o presentano macchie dovute all'asciugatura.	<ul style="list-style-type: none"> ▶ Aggiungere brillantante. ▶ Nelle regolazioni utente aumentare (vedi pagina 46) il dosaggio del brillantante . ▶ Usare un altro brillantante. ▶ Alla fine del programma aprire la porta dell'apparecchio solo quando vengono emessi 3 segnali acustici e il display o la FunctionLight si spengono (a seconda del modello).
Le stoviglie presentano macchie di ruggine.	<p>Si tratta di ruggine proveniente dalle posate, dalle pentole, dalla conduttura dell'acqua, ecc. L'apparecchio è in acciaio inossidabile.</p> <ul style="list-style-type: none"> ▶ Aggiungere sale rigenerante e selezionare il programma «Prelavaggio»  senza caricare stoviglie.
Residui di detersivo nell'apparecchio.	<ul style="list-style-type: none"> ▶ Controllare se i bracci spruzzatori sono bloccati o sporchi. ▶ Utilizzare un altro detersivo. ▶ Controllare il coperchio dello scomparto del detersivo. ▶ Controllare se il sistema di filtraggio è sporco ed eventualmente pulirlo.
Il cestello delle stoviglie e le parti in plastica all'interno dell'apparecchio presentano macchie colorate.	<p>Le posate d'argento o le stoviglie lavate contenevano residui di cibo che rilasciano colore (ad es. salsa di pomodoro o curry). Il colore può scomparire di nuovo dopo alcuni cicli di lavaggio.</p>

12.4 In caso di interruzione di corrente

- Un programma in corso viene interrotto automaticamente. Il programma riprende dopo che è stata ripristinata l'alimentazione di corrente.
- Il controllo dei guasti viene interrotto.

13 Accessori e ricambi

Per le ordinazioni, indicare il nome e il numero del modello e il tipo di apparecchio.



Cestello delle posate «piccolo»

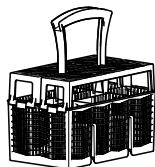

Cestello delle posate «grande»

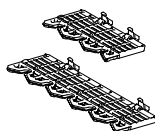

Set ripiani cestello inferiore



Set di spine easy (4 pezzi)



Set supporto per posate Vario

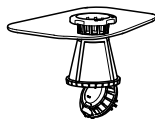

Sistema di filtraggio

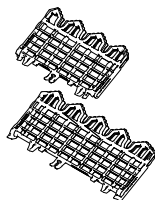

Ripiani cestello superiore

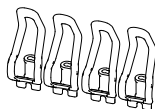

Set pinza minuteria (4 pezzi)

Periodo di tempo minimo durante il quale devono essere disponibili i ricambi: 10 anni dopo la messa in commercio dell'ultimo apparecchio con questa denominazione del modello

È possibile acquistare ulteriori ricambi nello shop dei ricambi disponibile al sito www.vzug.com.

14 Dati tecnici

Dimensioni	SMS 55	SMS 55 vano ampio	EURO 60	EURO 60 vano ampio
Altezza apparecchio (fino al pannello)	756 mm	821 mm	756 mm	821 mm
Altezza apparecchio (incl. zoccolo regolabile)	–	845–893 mm	780–828 mm	845–893 mm
Larghezza apparecchio	546 mm	546 mm	596 mm	596 mm
Profondità apparecchio	572 mm	572 mm	572 mm	572 mm
Peso apparecchio	43–46 kg	43–46 kg	43–48 kg	44–51 kg

Raccordo sanitario

Acqua fredda o acqua calda fino a 60° C:	G $\frac{3}{4}$ "
Pressione ammessa nella condotta dell'acqua:	0,1-1,0 MPa (1-10 bar)
Prevalenza massima dello scarico:	1,2 m

Collegamento elettrico

I dati relativi al collegamento elettrico sono riportati sulla targhetta di identificazione:

- ▶ Aprire la porta dell'apparecchio.
 - La targhetta dei dati si trova a sinistra sul bordo del tino.

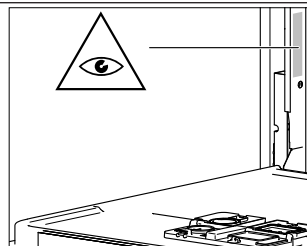

Condizioni ambientali

Temperatura ambiente minima	+10 °C
-----------------------------	--------

Diritto alla garanzia

La garanzia del produttore è di 24 mesi a partire dalla messa in funzione dell'apparecchio.

14.1 Concetto di sicurezza

Finché è garantita l'alimentazione elettrica, l'apparecchio viene controllato dal comando elettronico. I guasti vengono indicati mediante messaggi di guasto.

14.2 Protezione antiallagamento



La protezione antiallagamento non funziona in caso di interruzione di corrente. Chiudere il rubinetto dell'acqua in caso di pause di funzionamento prolungate.

Il comando elettronico controlla il livello dell'acqua nell'apparecchio. In caso di guasto, la pompa di scarico entra in funzione e la condotta di alimentazione dell'acqua viene bloccata.

14.3 Dati del prodotto ai sensi del regolamento UE 2019/2017

I dati specifici dell'apparecchio sono contenuti nella banca dati EPREL (European Product Database for Energy Labeling). Per identificare l'apparecchio:

- ▶ Scansionare il codice QR riportato sull'etichetta energia e sul collegamento ipertestuale, oppure
- ▶ Immettere manualmente la denominazione «Tipo» nella banca dati EPREL (<https://eprel.ec.europa.eu/>).
- ▶ La denominazione «Tipo» è indicata (vedi pagina 67) sulla targhetta di identificazione.
- ▶ La scheda tecnica del prodotto è inoltre disponibile su www.vzug.com alla pagina relativa al prodotto.

14.4 Indicazioni per gli istituti di controllo

Le indicazioni per gli istituti di controllo sono disponibili sul sito Internet: www.vzug.com/testinstitute.

14.5 Misurazione dei rumori

Vedere il capitolo 'Indicazioni per gli istituti di controllo'.

15 Smaltimento

15.1 Imballaggio



I bambini non devono in alcun caso giocare con il materiale di imballaggio per via del rischio di lesioni e di soffocamento. Conservare il materiale di imballaggio in un luogo sicuro o smaltirlo in modo ecocompatibile.

15.2 Sicurezza

Rendere inservibile l'apparecchio per prevenire incidenti dovuti a un utilizzo improprio (ad es. da parte di bambini):

- ▶ scollegare l'apparecchio dalla rete elettrica. In caso di installazioni fisse, tale intervento va eseguito da un elettricista autorizzato. Tagliare quindi il cavo di rete dell'apparecchio.
- ▶ Rimuovere la chiusura dello sportello o renderla inutilizzabile.

15.3 Smaltimento



- Il simbolo del «bidone barrato» richiede lo smaltimento separato dei rifiuti di apparecchiature elettriche ed elettroniche (RAEE). Questi apparecchi possono contenere sostanze pericolose e nocive per l'ambiente.
- Questi apparecchi vanno smaltiti in un centro di raccolta autorizzato per il riciclaggio di apparecchiature elettriche ed elettroniche e non devono essere smaltiti insieme ai rifiuti domestici indifferenziati, contribuendo in tal modo alla protezione delle risorse e dell'ambiente.
- Per informazioni più dettagliate, rivolgersi alle autorità locali.

16 Indice analitico

Simboli

«Bicchieri
Portabicchieri»..... 26

A

All in 1..... 17, 33
Attivare..... 43
Disattivare..... 44
Ambito di validità..... 2
Apertura autom. della porta..... 48
App V-ZUG..... 45
Apparecchio
Smaltimento..... 63
AsciugaturaPiù..... 17
Assistenza tecnica..... 67
Automatico..... 16
Avvertenze di sicurezza
Avvertenze generali..... 5
Avviamento ritardato..... 17
Arrestare..... 39
Impostare la durata..... 39

B

Bassa temperatura..... 52
Bicchieri
Disporre..... 21, 25, 26
Risparmio energia..... 17
Vetro..... 16
Bracci spruzzatori..... 11
Pulizia..... 53
Brillantante
Dosare..... 47
Introduzione..... 56

C

Carico parziale..... 17
Celsius..... 47
Cestello inferiore..... 11
Caricamento..... 19
Cestello superiore..... 11
Collegamento acqua calda..... 49
Collegamento tramite WLAN..... 45
Consumo di energia e di acqua..... 18
Indicazioni..... 44
Consumo medio..... 18
Indicazioni..... 44
Consumo totale..... 18
Indicazioni..... 44
Contratto di assistenza..... 67

D

Delicato

Risparmio energia..... 17
Vetro..... 16
Denominazione del modello..... 2
Detersivi combinati..... 33
All in 1..... 17
Detersivo
Combinati..... 17
Introdurre..... 34
Selezionare..... 33
Diritto alla garanzia..... 62
Display..... 11
Impiego..... 35
Protezione per la pulizia..... 17
Sbloccare..... 43
Durezza dell'acqua..... 47
Sale rigenerante..... 55
Durezza dell'acqua francese..... 47
Durezza dell'acqua tedesca..... 47

E

Eco..... 15
EcoManagement..... 12, 18
Attivare..... 48
Disattivare..... 48
Indicazioni..... 44
Elementi di comando e di visualizzazione
..... 11

F

Fahrenheit..... 47
FunctionLight..... 11, 13
Attivare..... 48
Disattivare..... 48

G

Griglia ribaltabile..... 20

I

Igiene dell'apparecchio..... 16
Impostazioni di servizio..... 49
Indicazione del testo in chiaro..... 11
Informazioni..... 35, 44
Intensivo..... 16
Interruzione
Avviamento ritardato..... 39
Programma..... 37
Tasto..... 13

L

LED..... 13
Lingua..... 46
Luminosità..... 46

M		Interrompere.....	37
Maniglia della porta dell'apparecchio		Selezionare.....	36
.....	11	Programma di dichiarazione.....	15
Manutenzione apparecchio.....	16	Programmi corti	
Messaggi A.....	57	Carico parziale.....	17
Messaggi F/E.....	57, 58	Corto.....	16
Messaggi U/E.....	58	Protezione per la pulizia.....	17
Modalità continua.....	35, 39	Attivare.....	44
Molto sporco			
Automatico.....	16	R	
Intensivo.....	16	Regolazioni di fabbrica.....	49
N		Regolazioni utente.....	12, 46
Numero di serie (SN).....	67	Modificare.....	46
O		Requisiti di sistema del tablet.....	45
Opzioni di impostazione.....	12, 17	Requisiti di sistema dello smartphone	
Disattivare temporaneamente.....	42	45
Selezionare assieme ai Preferiti.....	41	Richieste.....	67
Selezionare in modo permanente.....	42, 47	Ripiani.....	61
P		Ripiano.....	20, 27, 28
Pastiglie.....	33, 34	RisciacquoPiù.....	17
Poco sporco		Risparmio energia.....	17
Automatico.....	16		
Corto.....	16	S	
Polvere.....	34	Sale rigenerante	
Porta dell'apparecchio.....	11	Consumo.....	55
Pulizia.....	52	Rabboccare.....	54
Regolazione del peso della porta		Scomparto del brillantante.....	11, 56
dell'apparecchio.....	9	Scomparto del detersivo.....	11, 34
Portaminuteria.....	61	Scomparto del sale.....	11, 54
Posate		Segnale acustico.....	46
Cassetto per posate.....	11	Sicurezza bambini.....	17
Cestello delle posate grande.....	11, 61	Attivare.....	43
Cestello delle posate piccolo.....	61	Disattivare.....	43
Disporre.....	23, 30	Sbloccare.....	43
Supporto per posate Vario.....	61	Simboli.....	5
Preferiti.....	40	Sistema di filtraggio.....	11, 61
Avviamento.....	41	Pulizia.....	53
Cancellare singolarmente.....	35, 41	Smaltimento.....	63
Cancellare tutti.....	49	Spine Easy.....	21, 25, 61
Creare.....	40, 41	Sporco normale	
Impiegare nella modalità continua		Automatico.....	16
.....	41	Eco.....	15
Memorizzare.....	35	Stand-by automatico.....	48
Prelavaggio.....	17	Suono.....	46
Prima messa in esercizio.....	9	Suono tasti.....	46
Programma.....	12, 15	Supporto per posate Vario.....	61
Annullare.....	37		
Avviare.....	36, 41	T	
Durata.....	15	Targhetta di identificazione.....	67
Fine.....	38	Tipo.....	2
Impiegare nella modalità continua			
.....	39	U	
		Unità temperatura.....	47

V

Valori di consumo.....	15
Indicazioni	44
Ripristinare.....	48
Vano interno.....	11
Illuminazione.....	47
Volume.....	46
V-ZUG-Home.....	45
Attivare.....	48

17 Service & Support



Il capitolo «Eliminare i guasti» fornisce consigli utili in caso di piccole anomalie di funzionamento. In questo modo si evita di contattare un tecnico dell'assistenza e si risparmia sugli eventuali costi d'intervento.

Le informazioni sulla garanzia V-ZUG sono riportate sul sito www.vzug.com → Assistenza → Informazioni sulla garanzia. Vi preghiamo di leggerle attentamente.

Registrate subito il vostro apparecchio V-ZUG:

- online, seguendo il percorso www.vzug.com → Assistenza → Registrazione garanzia, oppure
- mediante la carta di registrazione allegata.

In questo modo potrete beneficiare della migliore assistenza in caso di guasto già durante il periodo di garanzia dell'apparecchio. Per registrarsi sono necessari il numero di serie (SN) e la denominazione dell'apparecchio. Queste informazioni sono riportate sulla targhetta di identificazione dell'apparecchio.

I dati del mio apparecchio:

SN: _____ **Apparecchio:** _____

Si prega di tenere sempre a portata di mano questi dati dell'apparecchio quando si contatta V-ZUG. Grazie.

- ▶ Aprire la porta dell'apparecchio.
 - La targhetta di identificazione si trova a sinistra sul bordo della vasca.

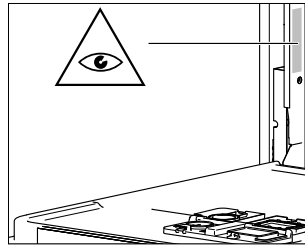

Richiesta di riparazione

Tramite il numero gratuito 0800 850 850 verrete messi direttamente in contatto con il centro di assistenza V-ZUG a voi più vicino. Se la richiesta avviene telefonicamente, fisseremo immediatamente un appuntamento per un sopralluogo.

Richieste di carattere generale, accessori, contratto di assistenza

V-ZUG sarà lieta di aiutarvi per richieste di informazioni amministrative e tecniche generali, ordini di accessori e pezzi di ricambio o informazioni sui contratti di assistenza avanzati. A tal fine potete contattarci al numero di telefono +41 58 767 67 67 o tramite il sito www.vzug.com.

Brevi istruzioni

1. Aprire la porta dell'apparecchio

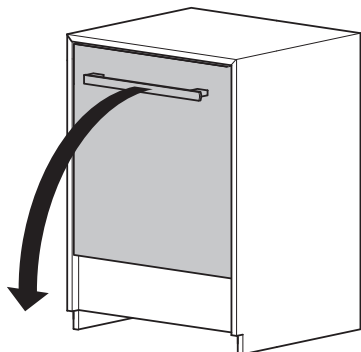

2. Disporre le stoviglie

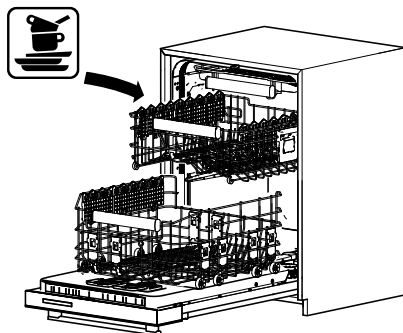

3. Caricare il detersivo

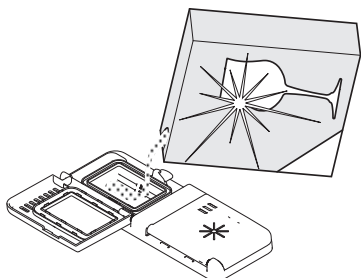

4. Selezionare il programma

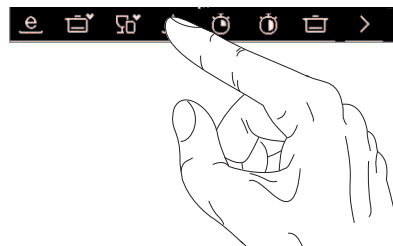

5. Chiudere la porta dell'apparecchio:

il programma si avvia

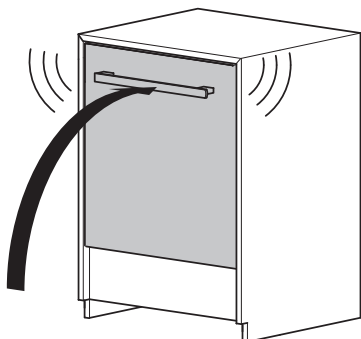

6. Fine asciugatura successiva:

estrarre le stoviglie

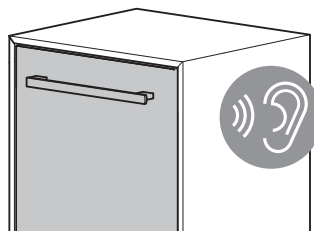

1158582-02

V-ZUG SA, Industriestrasse 66, CH-6302 Zugo

Tel. +41 58 767 67 67

info@vzug.com, www.vzug.com

Centro di assistenza: tel. 0800 850 850

